



**STORA-DRAIN**

*W zgodzie z naturą...*

## KLASY OBCIĄŻENIA

wg PN-EN 1433:2005

Oznaczenia A15, B125, C250, D400, E600 i F900 informują o wielkości obciążenia próbnego wyrażonego w kN, które jest przykładane w sposób statyczny do badanego elementu w warunkach laboratoryjnych. Np. klasa rusztu C250 oznacza, że przenosi obciążenie wielkości 250 kN przyłożone zgodnie z normą PN-EN 1433:2005.

### KLASA **A 15**

Obszary komunikacyjne dla pieszych i rowerzystów oraz tereny przydomowe.



### KLASA **B 125**

Chodniki i strefy o podobnym charakterze, obszary dla samochodów osobowych, tarasy, alejki, wjazdy do garaży.



### KLASA **C 250**

Strefy przykrawężnikowe ulic, poboczy i chodników, parkingi, drogi na terenach handlowych. Obszary o średnim natężeniu ruchu samochodów.



### KLASA **D 400**

Jezdnie dróg, pobocza oraz obszary podlegające dużemu natężeniu ruchu samochodów.

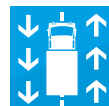

### KLASA **E 600**

Obszary podlegające dużym obciążeniom ruchu kołowego, wielkopowierzchniowe parkingi, parki przemysłowe.



### KLASA **F 900**

Tereny przemysłowe, powierzchnie specjalne podlegające szczególnie dużym obciążeniom.



## SPIS TREŚCI

GAMA PRODUKTÓW STORA-DRAIN

4

### KANAŁY Z POLIPROPYLENU

**01 STORA-LIGHT**

ODWODNIENIA PRZYDOMOWE

6

### KANAŁY Z POLIMEROBETONU

**02 STORA HOME**

KLASA A15

7

**03 STORA SELF**

KLASA A15 / B125

9

**04 STORA TOP**

KLASA B125 / C250

14

**05 STORA TOP LINE**

KLASA C250

16

**06 STORA PARKING**

KLASA A15 / C250

17

**07 STORA BASE**

KLASA B125 / C250

20

**08 STORA OPTIMA**

KLASA D400 / E600

25

**09 STORA OPTIMA PLUS**

KLASA D400 / E600

30

**10 STORA SUPER**

KLASA D400 / F900

34



Niniejszy katalog/cennik ma charakter informacyjny i nie stanowi oferty handlowej w rozumieniu Kodeksu Cywilnego. Kolor oraz wykończenie produktów może różnić się od przedstawionych na zdjęciach.

© STORA-DRAIN 01 -2024

**powłoka KTL**

Rusztzy żeliwne z powłoką KTL na zapytanie.



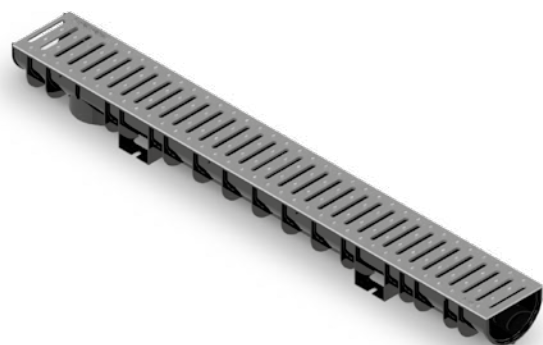

# 01

STORA-DRAIN  
**LIGHT**

A15

Lekkie korytka z polipropylenu bez spadku, przeznaczone do użytku przydomowego na alejki i wejścia do posesji. B=100

6

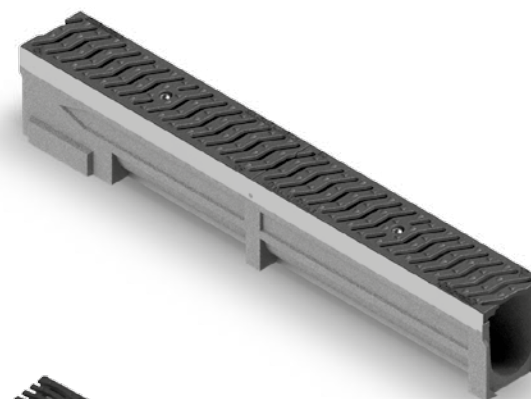

# 06

STORA-DRAIN  
**PARKING**

A15  
C250

Kanały z krawędzią ocynkowaną 2mm stosowane na różnych terenach (od ciągów pieszych po tereny o średnim natężeniu ruchu) w zależności od zastosowanego rusztu. Dostępne ze spadkiem lub bez spadku. B=100

17

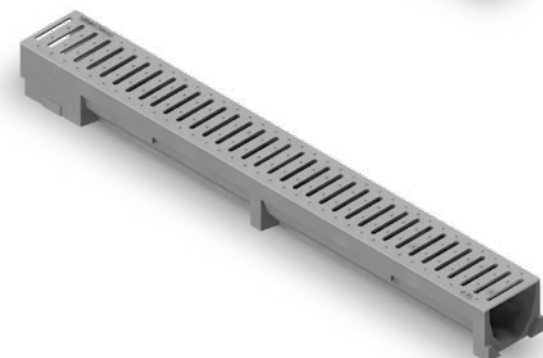

# 02

STORA-DRAIN  
**HOME**

A15

Praktyczne w zastosowaniu korytka z polimerobetonu do odwadniania przydomowych powierzchni dla pieszych. B=100

7

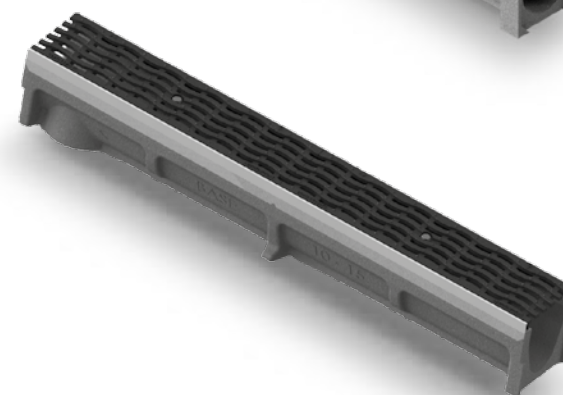

# 07

STORA-DRAIN  
**BASE**

B125  
C250

System kanałów z krawędzią ocynkowaną o grubości 2mm do odprowadzania wód deszczowych z terenów o średnim natężeniu ruchu (np. wjazdy, tereny parkingów). B=100 -150 -200 -300

20

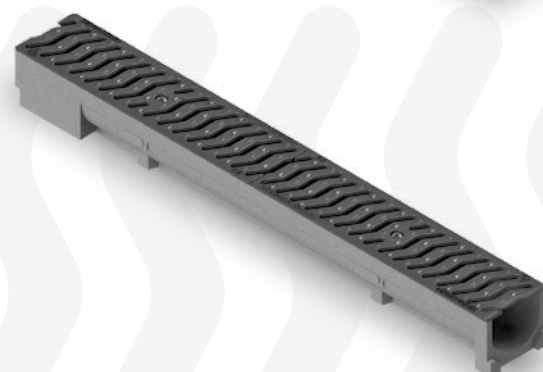

# 03

STORA-DRAIN  
**SELF**

A15  
B125

Wytrzymałe kanały z polimerobetonu do odprowadzania wody deszczowej wokół posesji domowych. B=100 -150 -200

9

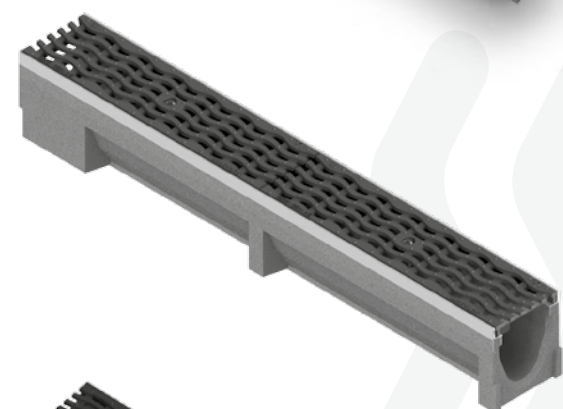

# 08

STORA-DRAIN  
**OPTIMA**

D400  
E600

System kanałów z krawędzią ocynkowaną o grubości 4mm do odprowadzania wód deszczowych z terenów przemysłowych o dużym natężeniu ruchu (wjazdy, tereny parków przemysłowych, parkingi). B=100 -150 -200 -300

25

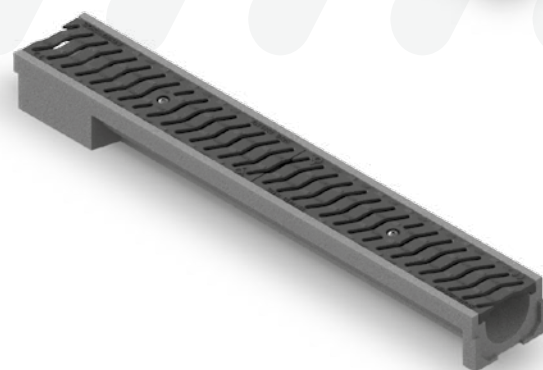

# 04

STORA-DRAIN  
**TOP**

A15  
B125  
C250

Polimerobetonowe kanały ze wzmocnionymi brzegami o szerokim zakresie zastosowań. Używane w miejscach estetycznych i do powierzchni specjalistycznych. B=100

14

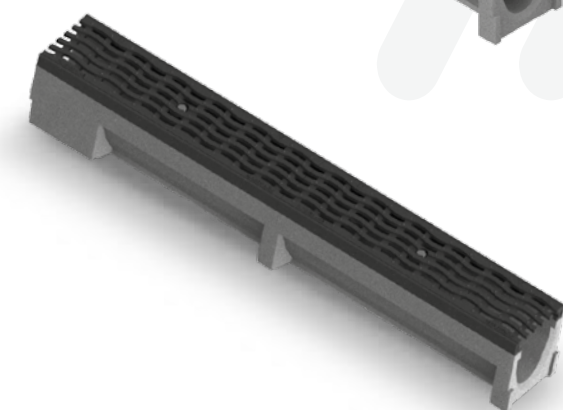

# 09

STORA-DRAIN  
**OPTIMA PLUS**

D400  
E600

Solidne korytka wzmocnione profilami żeliwnymi. Stosowane na terenach przemysłowych i powierzchniach o dużym natężeniu ruchu. B=100 -150 -200 -300

30

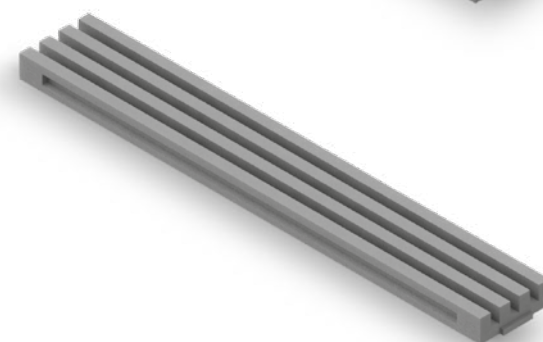

# 05

STORA-DRAIN  
**TOP LINE**

C250

Niskie wyprofilowane korytka odwadniające. W szczególności mają swoje zastosowanie na parkingach wielopoziomowych. D=150

16

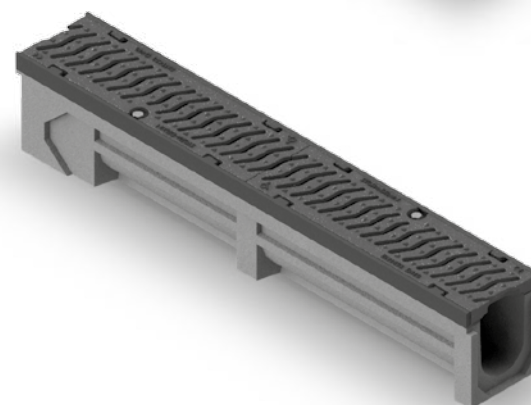

# 10

STORA-DRAIN  
**SUPER**

D400  
F900

Bardzo wytrzymałe korytka o solidnym wykończeniu do zadań specjalnych, wzmocnione profilami żeliwnymi. Dostępne ze spadkiem lub bez spadku. Stosowane na terenach przemysłowych i drogach o intensywnym natężeniu ruchu. B=100 -150 -200 -300

34

# 01 STORA-DRAIN LIGHT

A15



KANAŁY Z POLIPROPYLENU

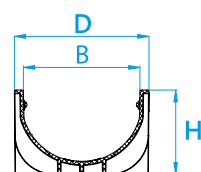

A15



- zamocowanie na zatrzask
- ruszt ocynkowany szcz. 10mm

## STORA-DRAIN LIGHT 100

KORYTKO + RUSZT

B=100, D=125	L	H	Wyjście pionowe	Numer artykułu	Cena netto zł/szt.
kanal 1,0m	1000	80	Ø 100	SL10081100	<b>65,00</b>

## ŚCIANKA CZOŁOWA

H	Numer artykułu	Cena netto zł/szt.
80	AE10001000	<b>12,00</b>

## KRÓCIEC

Średnica	Numer artykułu	Cena netto zł/szt.
Ø 110	SLK1100000	<b>21,00</b>

## OSADNIKI RYNNOWE / PIONOWE

Kolor	Ilość sztuk	Numer artykułu	Cena netto zł/szt.
brązowy	6 szt.	APU11000BR	<b>54,00</b>
czarny	6 szt.	APU11000CR	<b>54,00</b>
szary	6 szt.	APU11000SZ	<b>54,00</b>



## OSADNIKI RYNNOWE / BOCZNE

Kolor	Ilość sztuk	Numer artykułu	Cena netto zł/szt.
brązowy	5 szt.	APO11000BR	<b>54,00</b>
czarny	5 szt.	APO11000CR	<b>54,00</b>
szary	5 szt.	APO11000SZ	<b>54,00</b>



# 02 STORA-DRAIN HOME

A15



KANAŁY Z POLIMEROBETONU

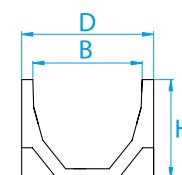

A15

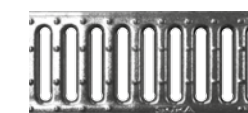

- zamocowanie na zatrzask
- ruszt ocynkowany szcz. 10mm

## STORA-DRAIN HOME 100

KORYTKO + RUSZT

B=100, D=125	H	Wyjście pionowe	Numer artykułu	Cena netto zł/szt.
kanal 1,0m	90	Ø 110	SE10091100S	<b>97,00</b>
kanal 0,5m standard	90	-	SE10095101S	<b>64,00</b>
kanal 0,5m krzyżowy	90	Ø 110	SE10095101U	<b>68,00</b>
kanal 1,0m z króćcem 110	90	Ø 110	SE10091100P	<b>131,00</b>

\* W jednym opakowaniu połowa ilości kanałów posiada możliwość wybicia otworu w dnie

## OSADNIK PIASKU 100

L	H	Wyjście	Ruszt szer. szczeliny	Numer artykułu	Cena netto zł/szt.
500	250	Ø 110	10 mm	AU10011101	<b>420,00</b>

Osadnik + kuweta + ruszt ocynkowany



## ŚCIANKI CZOŁOWE 100

H	Wyjście	Numer artykułu	Cena netto zł/szt.
90	-	AE10072000	<b>20,00</b>
90	Ø 110	AE10082000	<b>34,00</b>



## SYFON 100

Typ	Do króćca o średnicy	Numer artykułu	Cena netto zł/szt.
Dwuczęściowe zaszyfonowanie pionowe; możliwość zamontowania w kanale z króćcem	Ø 110	AS10400000	<b>66,00</b>



## USZCZELNIACZ

Typ	Kolor	Pojemność (masa)	Numer artykułu	Cena netto zł/szt.
Poliuretanowy klej do uszczelnienia połączeń	szary	310 ml	PUP0000310	<b>66,00</b>



## WYCIERACZKI

L	D	H	Numer artykułu	Cena netto zł/szt.
600	400	80	SW60401804	<b>420,00</b>
750	500	80	SW75501805	<b>620,00</b>
1000	500	80	SW10501806	<b>840,00</b>

Wycieraczka + ruszt kratowy ocynkowany



## WPUST PUNKTOWY

D	H	Waga	Numer artykułu	Cena netto zł/szt.
270x270	367	16,0	SG25251711	<b>622,00</b>

Wpust punktowy + kuweta + ruszt żeliwny



**i** Wszelkie wymiary w tym **B, D, L, H** > podane w **mm**.

## 03 STORA-DRAIN SELF

A15 / B125



KANAŁY Z POLIMEROBETONU

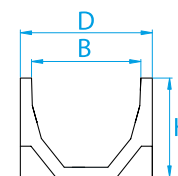

## \* STORA-DRAIN SELF 100 KORYTKO + RUSZT

A15

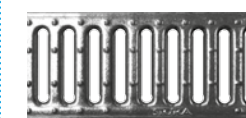

- zamocowanie na zatrzask
- ruszt ocynkowany szcz. 10mm

B125



- zamocowanie na śrubę
- ruszt ocynkowany kratowy 30x10

B=100 D=120	H	Wyjście pionowe	Numer artykułu	Cena netto zł/szt.	Numer artykułu	Cena netto zł/szt.
kanal 1,0m	60	Ø 110	SE10061100N	<b>88,00</b>	SE10061204N	<b>zapytanie</b>
kanal 0,5m standard	60	Ø 110	SE10065101N	<b>60,00</b>	SE10065205N	<b>zapytanie</b>
kanal 1,0m	80	Ø 110	SE10081100N	<b>93,00</b>	SE10081204N	<b>zapytanie</b>
kanal 0,5m standard	80	Ø 110	SE10085101N	<b>66,00</b>	SE10085205N	<b>zapytanie</b>
kanal 1,0m z króćcem Ø 110	80	Ø 110	SE10081100PN	<b>127,00</b>	SE10081204PN	<b>zapytanie</b>
kanal 1,0m	100	Ø 110	SE10101100SN	<b>108,00</b>	SE10101204SN	<b>zapytanie</b>
kanal 0,5m krzyżowy	100	Ø 110	SE10105101N	<b>76,00</b>	SE10105205N	<b>zapytanie</b>
kanal 1,0m z króćcem Ø 110	100	Ø 110	SE10101100PN	<b>142,00</b>	SE10101204PN	<b>zapytanie</b>
kanal 1,0m	120	Ø 110	SE10121100N	<b>123,00</b>	SE10121204N	<b>zapytanie</b>
kanal 0,5m standard	120	Ø 110	SE10125101N	<b>87,00</b>	SE10125205N	<b>zapytanie</b>
kanal 1,0m	160	Ø 110	SE10161100N	<b>144,00</b>	SE10161204N	<b>zapytanie</b>
kanal 0,5m standard	160	Ø 110	SE10165101N	<b>100,00</b>	SE10165205N	<b>zapytanie</b>

\* W jednym opakowaniu połowa ilości kanałów posiada możliwość wybicia otworu w dnie (wyjścia pionowego).

## OSADNIK PIASKU 100

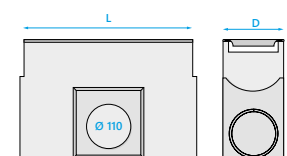

A15



- Osadnik jednoczęściowy + kuweta + ruszt ocynkowany szcz.10mm

B125



- Osadnik jednoczęściowy + kuweta + ruszt kratowy ocynkowany 30X10

L	500	500		
H	250	250		
Wyjście czołowe/boczne	Ø 110	Ø 110		
Numer artykułu	AU10011101N do H=60-120	AU11301101 do H=120-160	AU10011205N do H=60-120	AU11301205 do H=120-160
Cena netto zł/szt.	<b>420,00</b>		<b>zapytanie</b>	

STORA-DRAIN  
\* **SELF 100**  
KORYTKO + RUSZT



- zamocowanie na śrubę ■ ruszt żeliwny szcz. "Fala"
- zamocowanie na śrubę ■ ruszt żeliwny szcz. "S"
- zamocowanie na śrubę ■ ruszt żeliwny kratowy 10x30



STORA-DRAIN  
**SELF 150**  
KORYTKO + RUSZT



- zamocowanie na śrubę ■ ruszt ocynkowany szcz. 10mm
- zamocowanie na śrubę ■ ruszt żeliwny szcz. "S"
- zamocowanie na śrubę ■ ruszt ocynkowany kratowy 30x10

B=100 D=120	H	Wyjście pionowe	Numer artykułu	Cena netto zł/szt.	Numer artykułu	Cena netto zł/szt.	Numer artykułu	Cena netto zł/szt.
kanał 1,0m	60	Ø 110	SE10061373	202,00	SE10061367	202,00	SE10061334N	202,00
kanał 0,5m	60	Ø 110	SE10065373	142,00	SE10065367	142,00	SE10065334N	142,00
kanał 1,0m	80	Ø 110	SE10081373	214,00	SE10081367	214,00	SE10081334N	214,00
kanał 0,5m	80	Ø 110	SE10085373	151,00	SE10855367	151,00	SE10085334N	151,00
kanał 1,0m z króćcem Ø 110	80	Ø 110	SE10081373P	248,00	SE10081367P	248,00	SE10081334PN	248,00
kanał 1,0m	100	Ø 110	SE10101373S	225,00	SE10101367S	225,00	SE10101334SN	225,00
kanał 0,5m krzyżowy	100	Ø 110	SE10105373	156,00	SE10105367	156,00	SE10105334N	156,00
kanał 1,0m z króćcem Ø 110	100	Ø 110	SE10101373P	259,00	SE10101367P	259,00	SE10101334PN	259,00
kanał 1,0m	120	Ø 110	SE10121373	242,00	SE10121367	242,00	SE10121334N	242,00
kanał 0,5m	120	Ø 110	SE10125373	168,00	SE10125367	168,00	SE10125334N	168,00
kanał 1,0m	160	Ø 110	SE10161373	275,00	SE10161367N	275,00	SE10161334N	275,00
kanał 0,5m	160	Ø 110	SE10165373	192,00	SE10165367N	192,00	SE10165334N	192,00

\* W jednym opakowaniu połowa ilości kanałów posiada możliwość wybicia otworu w dnie (wyjścia pionowego).

B=150 D=195	H	Wyjście pionowe	Numer artykułu	Cena netto zł/szt.	Numer artykułu	Cena netto zł/szt.	Numer artykułu	Cena netto zł/szt.
kanał 1,0m	120	Ø 160	SE15121110	322,00	SE15121327	410,00	SE15121206	zapytanie
kanał 1,0m	190	Ø 160	SE15191110N	345,00	SE15191327N	470,00	SE15191206N	zapytanie
kanał 0,5m standard	190	Ø 160	SE15195111N	270,00	SE15195327N	310,00	SE15195207N	zapytanie

**OSADNIK PIASKU 150\***

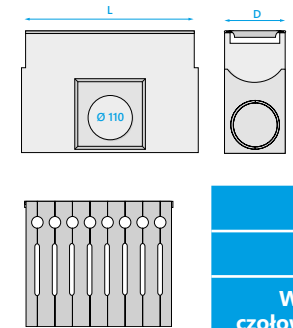

- Osadnik jednozęściowy + kuweta + ruszt ocynkowany szcz.10mm
- Osadnik jednozęściowy + kuweta + ruszt żeliwny szcz. "S"
- Osadnik jednozęściowy + kuweta + ruszt kratowy ocynkowany 30x10

L	500	500	500
H	400	400	400
Wyjście czołowe/boczne	Ø 110/160/200	Ø 110/160/200	Ø 110/160/200
Numer artykułu	AU10401111N	AU10401327N	AU10401207N
Cena netto zł/szt.	773,00	883,00	zapytanie

**OSADNIK PIASKU 100**

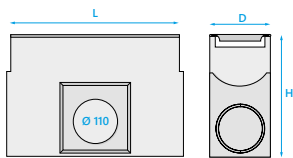

- Osadnik jednozęściowy + kuweta + ruszt żeliwny szcz. "Fala"
- Osadnik jednozęściowy + kuweta + ruszt żeliwny szcz. "S"
- Osadnik jednozęściowy + kuweta + ruszt żeliwny kratowy 10x30

L	500	500	500
H	250	250	250
Wyjście czołowe/boczne	Ø 110	Ø 110	Ø 110
Numer artykułu	AU10011373 for H=60-120 AU11301373 for H=120-160	AU10011367 for H=60-120 AU11301367 for H=120-160	AU10011334N for H=60-120 AU11301334 for H=120-160
Cena netto zł/szt.	465,00	465,00	465,00

**ŁĄCZNIK KASKADOWY 100/150/200**

Typ	Do kanału (H)	Numer artykułu	Cena netto zł/szt.
100	H 60/80/100/120	AL10000101	46,00
150	H 120/190	AL15000103	58,00
200	H 130/240	AL20000101	69,00

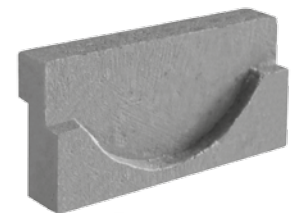

\* Przy zakupie systemu odwodnień SELF 150 / H=120 lub SELF 200 / H=130, konieczny jest zakup odpowiedniego łącznika kaskadowego w celu połączenia kanałów z osadnikiem.

i Kanały z wbudowanym króćcem - na zapytanie.

i Wszelkie wymiary w tym B, D, L, H podane w mm.



STORA-DRAIN  
**SELF 200**  
KORYTKO + RUSZT

B125

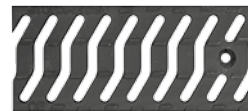

- zamocowanie na śrubę
- ruszt żeliwny szcz. "S"

B=200 D=245	H	Wyjście pionowe	Numer artykułu	Cena netto zł/szt.
kanal 1,0m	130	Ø 200	SE20131326	<b>550,00</b>
kanal 1,0m	240	Ø 200	SE20241326N	<b>620,00</b>
kanal 0,5m standard	240	Ø 200	SE20245326N	<b>410,00</b>

**OSADNIK PIASKU 200\***

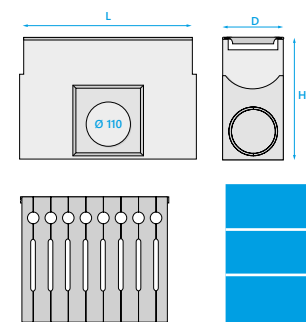

B125

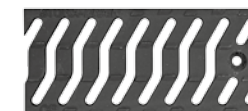

- Osadnik jednoczęściowy + kuweta + ruszt żeliwny szcz. "S"

L	500
H	500
Wyjście czołowe/boczne	Ø 110/160/200
Numer artykułu	AU10401326N
Cena netto zł/szt.	<b>1027,00</b>

**ŚCIANKI CZOŁOWE 100/150/200**

Typ	H	Wbudowane wyjście	Numer artykułu	Cena netto zł/szt.
100	60	-	AE10062000N	<b>18,00</b>
100	60	Ø 50	AE10262000N	<b>34,00</b>
100	80	-	AE10012000N	<b>18,00</b>
100	80	Ø 110	AE10172000N	<b>34,00</b>
100	100	-	AE10102000N	<b>18,00</b>
100	100	Ø 110	AE10112000N	<b>34,00</b>
100	120	-	AE10022000N	<b>20,00</b>
100	120	Ø 110	AE10032000N	<b>34,00</b>
100	160	-	AE10042000N	<b>20,00</b>
100	160	Ø 110	AE10052000N	<b>34,00</b>
150	120	-	AE15022000	<b>55,00</b>
150	190	-	AE15002000N	<b>55,00</b>
150	190	Ø 110	AE15012000N	<b>80,00</b>
200	130	-	AE20022000	<b>55,00</b>
200	240	-	AE20002000	<b>55,00</b>
200	240	Ø 160	AE20012000	<b>80,00</b>

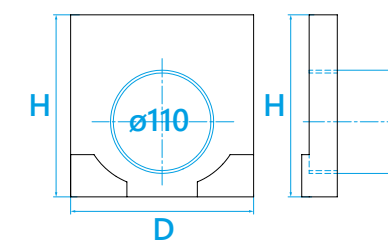

Ścianka czołowa z króćcem

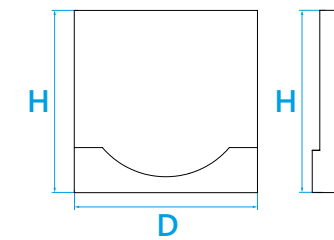

Ścianka czołowa bez wyjścia

**SYFON 100**

Typ	Średnica	Numer artykułu	Cena netto zł/szt.
Dwuczęściowe zaszyfonowanie pionowe; Możliwość zamontowania w kanale B=100 z króćcem.	Ø 110	AS10400000	<b>66,00</b>



**USZCZELNIACZ**

Typ	Kolor	Pojemność (masa)	Numer artykułu	Cena netto zł/szt.
Poliuretanowy klej do uszczelnienia połączeń	szary	310 ml	PUP0000310	<b>66,00</b>

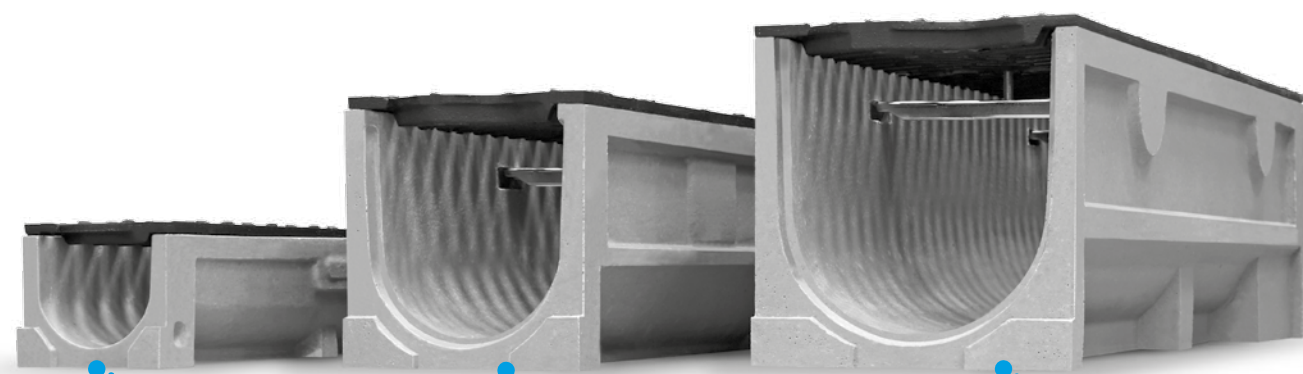

SELF 100

SELF 150

SELF 200

# 04 STORA-DRAIN TOP

B125 / C250



KANAŁY Z POLIMEROBETONU ZE WZMOCNIONYM BRZEGIEM

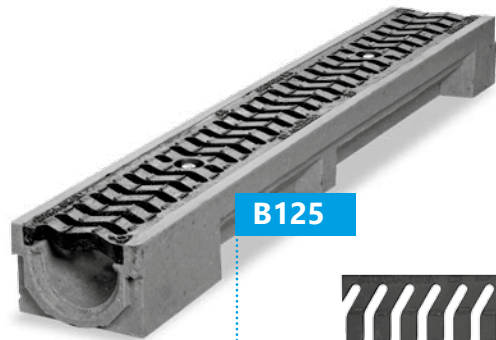
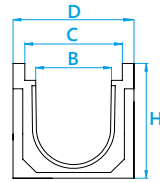

B125

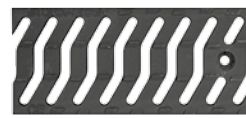

- zamocowanie na śrubę
- ruszt żeliwny szcz. "S"

C250

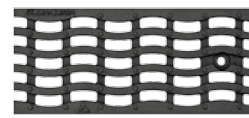

- zamocowanie na śrubę
- ruszt żeliwny szcz. "Fala"

## STORA-DRAIN TOP 100 KORYTKO + RUSZT

B=100, C=125 D=158	H	Wyjście pionowe	Numer artykułu	Cena netto zł/szt.	Numer artykułu	Cena netto zł/szt.
Kanał 1,0m	65	Ø 110	ST10061367	<b>260,00</b>	ST10061352	<b>280,00</b>
Kanał 0,5m standard	65	–	ST10655367	<b>169,00</b>	ST10065352	<b>182,00</b>
Kanał 1,0m	100	Ø 110	ST10101367	<b>280,00</b>	ST10101352	<b>300,00</b>
Kanał 0,5m standard	100	–	ST10105367	<b>182,00</b>	ST10105352	<b>195,00</b>
Kanał 1,0m	150	Ø 110	–	–	ST10151352	<b>340,00</b>
Kanał 0,5m	150	–	–	–	ST10155352	<b>221,00</b>

## OSADNIK PIASKU 100

B125

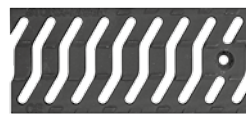

- Osadnik jednoczęściowy + kuweta + ruszt żeliwny szcz. "S"

C250

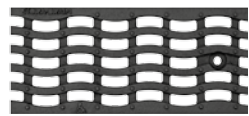

- Osadnik jednoczęściowy + kuweta + ruszt żeliwny szcz. "Fala"

L	500	500
H	300	300
Wyjście czołowe/boczne	Ø 110, 110	Ø 110, 110
Numer artykułu	AU10101367	AU10101352
Cena netto zł/szt.	<b>450,00</b>	<b>480,00</b>

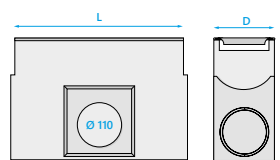

## STORA-DRAIN TOP 100 KORYTKO + RUSZT

B125



- ruszt ocynkowany CENTRIC
- wysokość użytkowa H=120

B125

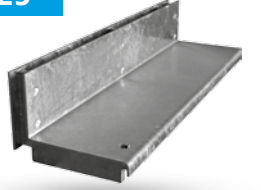

- ruszt ocynkowany EXCENTRIC
- wysokość użytkowa H=105

B=100, C=125 D=158	Nr	H	Wyjście pionowe	Numer artykułu	Cena netto zł/szt.	Numer artykułu	Cena netto zł/szt.
Kanał 1,0m	06	65	Ø 110	ST10061705N	<b>740,00</b>	ST10061712N	<b>740,00</b>
Kanał 1,0m	10	100	Ø 110	ST10101705N	<b>780,00</b>	ST10101712N	<b>780,00</b>
Kanał 0,5m standard	10	100	–	ST10105706N	<b>550,00</b>	ST10105713N	<b>550,00</b>
Kanał 1,0m	15	150	Ø 110	ST10151705N	<b>820,00</b>	ST10151712N	<b>820,00</b>

## OSADNIK PIASKU 100

L	H	Wyjście czołowe/boczne	Numer artykułu	Cena netto zł/szt.
500	300	Ø 110, 110	AU10101711N	<b>980,00</b>

B125



- Osadnik jednoczęściowy + kuweta + ruszt ocynk. do syst. CENTRIC/EXCENTRIC

## ŚCIANKI CZOŁOWE 100

Nr	H	Wbudowane wyjście	Numer artykułu	Cena netto zł/szt.
06	65	–	AE10123000	<b>53,00</b>
06A	65	Ø 50	AE10133000	<b>77,00</b>
010	100	–	AE10083000	<b>53,00</b>
010A	100	Ø 110	AE10093000	<b>77,00</b>
015	150	–	AE10103000	<b>53,00</b>
015A	150	Ø 110	AE10113000	<b>77,00</b>

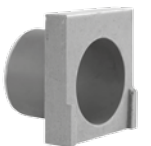

## USZCZELNIACZ

Typ	Kolor	Pojemność	Numer artykułu	Cena netto zł/szt.
Poliuretanowy klej do uszczelnienia połączeń	szary	310 ml	PUP0000310	<b>66,00</b>





# 05

## TOP LINE

C250

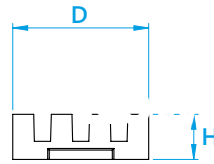

PARKINGOWE KORYTKA ODWADNIAJĄCE

STORA-DRAIN

## TOP LINE 150

NISKIE WYPROFILOWANE KORYTKA ODWADNIAJĄCE

C250

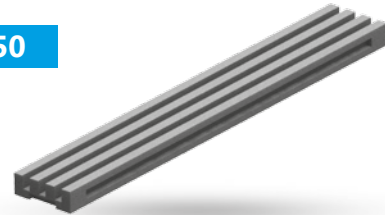

D=150	L	H	Wyjście pionowe	Numer artykułu	Cena netto zł/szt.
Kanał 1,0m standard	1000	50	-	ST15051000	<b>165,00</b>
Kanał 0,5m standard	500	50	-	ST15055000	<b>99,00</b>
Kanał 0,5m z króćcem	500	50	Ø 110	ST15055000P	<b>132,00</b>
Element do połączeń kątowych	L=D 150	50	-	AL15001000	<b>110,00</b>
Element do połączeń "T"	L=D 150	50	-	AL15002000	<b>110,00</b>
Ścianka czołowa bez wyjścia	30	50	-	AE15003000	<b>53,00</b>

D = szerokość budowlana; H = wysokość budowlana korytka

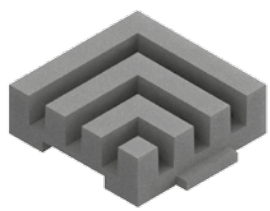

Element do połączeń kątowych

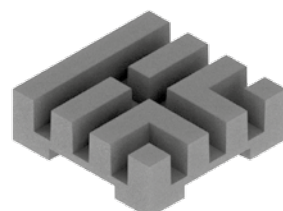

Element do połączeń "T"

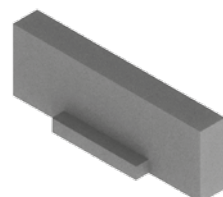

Ścianka czołowa

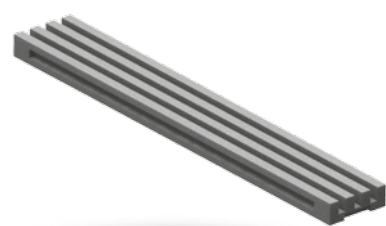

Kanał 1,0m standard

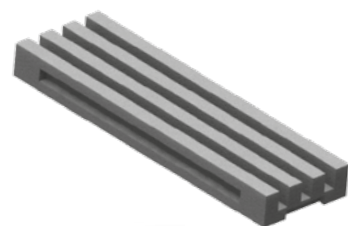

Kanał 0,5m standard

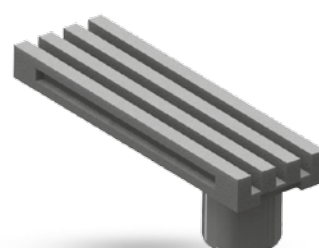

Kanał 0,5m z króćcem

**i** Wszelkie wymiary w tym D, L, H > podane w mm.

# 06

## STORA-DRAIN PARKING

A15 / C250



KANAŁY Z POLIMEROBETONU Z KRAWĘDZIĄ OCYNKOWANĄ 2MM

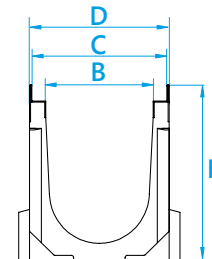

STORA-DRAIN

## PARKING 100

KORYTKO + RUSZT

A15



■ zamocowanie na śrubę  
■ ruszt ocynkowany szcz. 10mm

C250

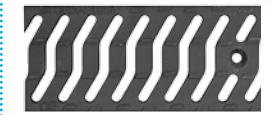

■ zamocowanie na śrubę  
■ ruszt żeliwny szcz. "S"

B=100 C=125 D=130	NR	H	Wyjście pionowe	Element krzyżowy	Numer artykułu	Cena netto zł/szt.	Numer artykułu	Cena netto zł/szt.
Kanał 1,0m	-	80	Ø 110	-	SP10081104	<b>242,00</b>	SP10081321	<b>363,00</b>
Kanał 1,0m	0	100	Ø 110	-	SP10101104	<b>275,00</b>	SP10101321	<b>396,00</b>
Kanał 0,5m	0	100	-	-	SP10105105	<b>194,00</b>	SP10105321	<b>277,00</b>
Kanał 1,0m	03	160	Ø 110	-	SP10161104	<b>275,00</b>	SP10161321	<b>396,00</b>
Kanał 0,5m	03	160	Ø 110	tak	SP10165105	<b>194,00</b>	SP10165321	<b>277,00</b>
Kanał 1,0m	010	195	Ø 110	-	SP10191104	<b>295,00</b>	SP10191321	<b>432,00</b>
Kanał 0,5m	010	195	Ø 110	tak	SP10195105	<b>205,00</b>	SP10195321	<b>302,00</b>
Kanał 1,0m	020	245	Ø 110	-	SP10241104	<b>315,00</b>	SP10241321	<b>452,00</b>
Kanał 0,5m	020	245	Ø 110	tak	SP10245105	<b>220,00</b>	SP10245321	<b>316,00</b>
Kanał 1,0m	030	295	Ø 110	-	SP10291104	<b>350,00</b>	SP10291321	<b>490,00</b>
Kanał 0,5m	030	295	Ø 110	tak	SP10295105	<b>245,00</b>	SP10295321	<b>343,00</b>

## ŁĄCZNIK KASKADOWY 100

Typ	Do kanału (H)	Numer artykułu	Cena netto zł/szt.
100	H 195/245/295	AL10000000	<b>66,00</b>

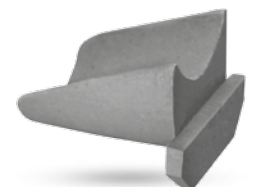

**i** Kanały z wbudowanym króćcem - na zapytanie.

**i** Wszelkie wymiary w tym B, C, D, H > podane w mm.

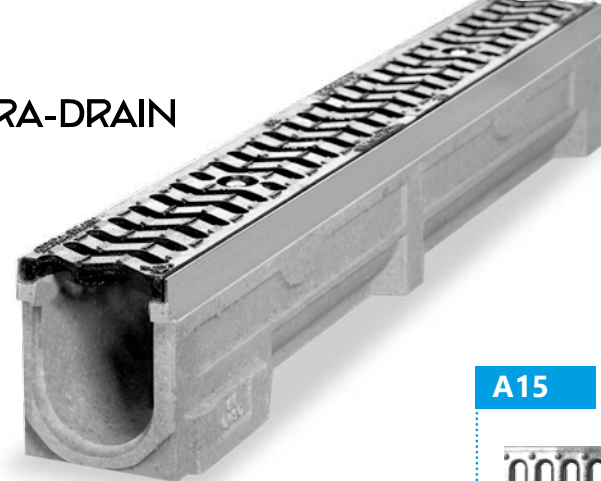

STORA-DRAIN

## PARKING 100

KORYTKO z wbudowanym spadkiem 0,5% + RUSZT

A15



- zamocowanie na śrubę
- ruszt ocynkowany szcz. 10mm

C250

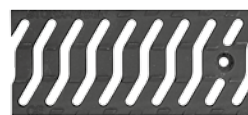

- zamocowanie na śrubę
- ruszt żeliwny szcz. "S"

B=100 C=125 D=130	Nr	H1	H2	Wyjście pionowe	Numer artykułu	Cena netto zł/szt.	Numer artykułu	Cena netto zł/szt.
Kanał 1,0m	1	150	155	–	SP10001104	290,00	SP10001321	420,00
Kanał 1,0m	2	155	160	–	SP10002104	290,00	SP10002321	420,00
Kanał 1,0m	3	160	165	–	SP10003104	290,00	SP10003321	420,00
Kanał 1,0m	4	165	170	–	SP10004104	290,00	SP10004321	420,00
Kanał 1,0m	5	170	175	Ø 110	SP10005104	290,00	SP10005321	420,00
Kanał 1,0m	6	175	180	–	SP10006104	290,00	SP10006321	420,00
Kanał 1,0m	7	180	185	–	SP10007104	290,00	SP10007321	420,00
Kanał 1,0m	8	185	190	–	SP10008104	290,00	SP10008321	420,00
Kanał 1,0m	9	190	195	–	SP10009104	290,00	SP10009321	420,00
Kanał 1,0m	10	195	200	Ø 110	SP10010104	290,00	SP10010321	420,00
Kanał 1,0m	11	200	205	–	SP10011104	322,00	SP10011321	450,00
Kanał 1,0m	12	205	210	–	SP10012104	322,00	SP10012321	450,00
Kanał 1,0m	13	210	215	–	SP10013104	322,00	SP10013321	450,00
Kanał 1,0m	14	215	220	–	SP10014104	322,00	SP10014321	450,00
Kanał 1,0m	15	220	225	Ø 110	SP10015104	322,00	SP10015321	450,00
Kanał 1,0m	16	225	230	–	SP10016104	322,00	SP10016321	450,00
Kanał 1,0m	17	230	235	–	SP10017104	322,00	SP10017321	450,00
Kanał 1,0m	18	235	240	–	SP10018104	322,00	SP10018321	450,00
Kanał 1,0m	19	240	245	–	SP10019104	322,00	SP10019321	450,00
Kanał 1,0m	20	245	250	Ø 110	SP10020104	322,00	SP10020321	450,00

Korytko STORA PARKING szerokości 100 mm ze spadkiem 0,5%

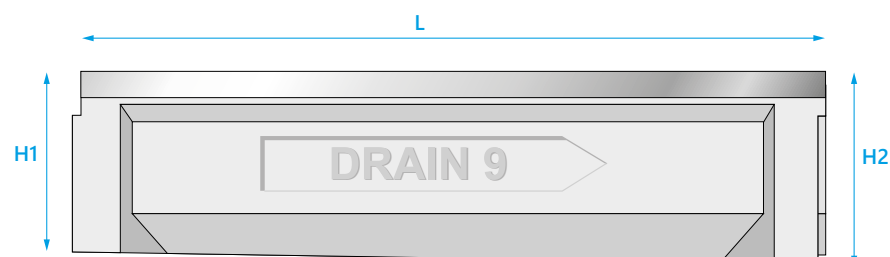

## OSADNIK PIASKU 100

A15

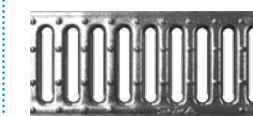

- Osadnik jednoczęściowy + kuweta + ruszt ocynkowany szcz.10mm

C250

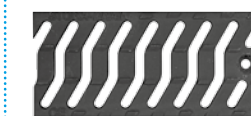

- Osadnik jednoczęściowy + kuweta + ruszt żeliwny szcz. "S"

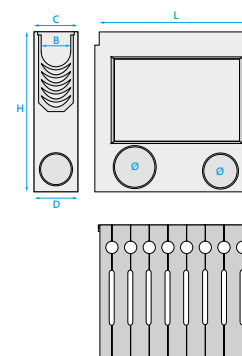

L	500	500	500	500
H	400*	590	400*	590
Wyjście czołowe / boczne	Ø 110/160	Ø 110/160	Ø 110/160	Ø 110/160
Numer artykułu	AU11801105	AU10201105	AU11801321	AU10201321
Cena netto zł/szt.	570,00	667,00	612,00	708,00

\* Pasuje do kanałów H=80/100/160/195



## ŚCIANKI CZOŁOWE 100

Typ	do kanału H	Montowana na początku lub na końcu	Wbudowane wyjście z uszczelką i korkiem PE	Numer artykułu	Cena netto zł/szt.
100	80	–	bez wyjścia	AE10084000	53,00
100	100	nr 0	bez wyjścia	AE10004000	53,00
100	160	nr 1 do 5 / nr 03	bez wyjścia	AE10074000	84,00
100	spadek oraz 160	nr 1 do 5 / nr 03	Ø 110	AE10014000	120,00
100	spadek oraz 195	nr 6 do 10 / nr 010	Ø 110	AE10024000	120,00
100	spadek	nr 11 do 15	Ø 110	AE10034000	120,00
100	spadek oraz 245	nr 16 do 20 / nr 020	Ø 110	AE10044000	120,00
100	295	nr 030	Ø 110	AE10054000	120,00

## USZCZELNIACZ

Typ	Kolor	Pojemność	Numer artykułu	Cena netto zł/szt.
Poliuretanowy klej do uszczelnienia połączeń	szary	310 ml	PUP0000310	66,00



Wszelkie wymiary w tym B, D, L, H podane w mm.



# 07

STORA-DRAIN

## BASE

B125 / C250



KANAŁY Z POLIMEROBETONU Z KRAWĘDZIĄ OCYNKOWANĄ 2MM

### B125

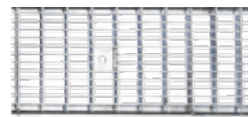

- zamocowanie na śrubę
- ruszt ocynkowany kratowy

### C250

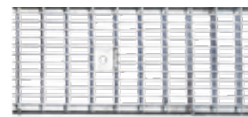

- zamocowanie na śrubę
- ruszt ocynkowany kratowy

### C250

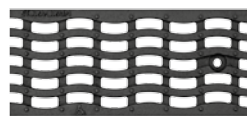

- zamocowanie na śrubę
- ruszt żeliwny "Fala"

STORA-DRAIN

## BASE

# 100

KORYTKO + RUSZT

B=100, C=132 D=140	H	Wyjście pionowe	Numer artykułu	Cena netto zł/szt.	Numer artykułu	Cena netto zł/szt.	Numer artykułu	Cena netto zł/szt.
Kanał 1,0m	80	Ø 110	SB10081223	<b>zapytanie</b>	SB10081225	<b>zapytanie</b>	SB10081352	<b>330,00</b>
Kanał 0,5m standard	80	Ø 110	SB10085224	<b>zapytanie</b>	SB10085226	<b>zapytanie</b>	SB10085352	<b>230,00</b>
Kanał 1,0m	100	Ø 110	SB10101223	<b>zapytanie</b>	SB10101225	<b>zapytanie</b>	SB10101352	<b>330,00</b>
Kanał 0,5m standard	100	Ø 110	SB10105224	<b>zapytanie</b>	SB10105226	<b>zapytanie</b>	SB10105352	<b>230,00</b>
Kanał 1,0m	150	Ø 110	SB10151223	<b>zapytanie</b>	SB10151225	<b>zapytanie</b>	SB10151352	<b>365,00</b>
Kanał 0,5m standard	150	Ø 110	SB10155224	<b>zapytanie</b>	SB10155226	<b>zapytanie</b>	SB10155352	<b>255,00</b>
Kanał 1,0m	200	Ø 110	SB10201223	<b>zapytanie</b>	SB10201225	<b>zapytanie</b>	SB10201352	<b>415,00</b>
Kanał 0,5m standard	200	Ø 110	SB10205224	<b>zapytanie</b>	SB10205226	<b>zapytanie</b>	SB10205352	<b>290,00</b>
Kanał 1,0m	250	Ø 110	SB10251223	<b>zapytanie</b>	SB10251225	<b>zapytanie</b>	SB10251352	<b>465,00</b>
Kanał 0,5m standard	250	Ø 110	SB10255224	<b>zapytanie</b>	SB10255226	<b>zapytanie</b>	SB10255352	<b>325,00</b>

### B125



- Osadnik jednoczęściowy + kuweta + ruszt kratowy ocynkowany

### C250

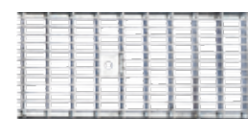

- Osadnik jednoczęściowy + kuweta + ruszt kratowy ocynkowany

### C250

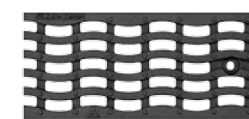

- Osadnik jednoczęściowy + kuweta + ruszt żeliwny "Fala"

## OSADNIK PIASKU 100

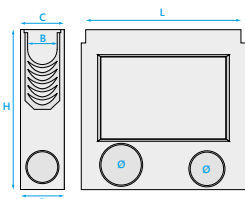

L	500		500		500	
H	370	470	370	470	370	470
Wyjście czołowe/boczne	Ø 110					
Numer artykułu	AU11901224 do H=100-150	AU11911224 do H=100-250	AU11901226 do H=100-150	AU11911226 do H=100-250	AU11901352 do H=80-150	AU11911352 do H=100-250
Cena netto zł/szt.	<b>zapytanie</b>	<b>zapytanie</b>	<b>zapytanie</b>	<b>zapytanie</b>	<b>612,00</b>	<b>708,00</b>

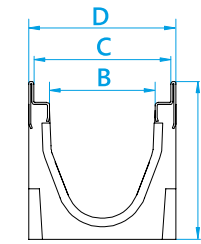

STORA-DRAIN

## BASE

# 150

KORYTKO + RUSZT

### C250



- zamocowanie na śrubę
- ruszt ocynkowany kratowy

### C250

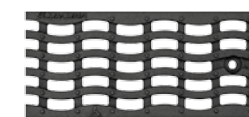

- zamocowanie na śrubę
- ruszt żeliwny "Fala"

B=150 C=182 D=190	H	Wyjście pionowe	Numer artykułu	Cena netto zł/szt.	Numer artykułu	Cena netto zł/szt.
Kanał 1,0m	120	Ø 160	SB15121229	<b>zapytanie</b>	SB15121353	<b>500,00</b>
Kanał 0,5m standard	120	Ø 160	SB15125230	<b>zapytanie</b>	SB15125353	<b>350,00</b>
Kanał 1,0m	195	Ø 160	SB15191229	<b>zapytanie</b>	SB15191353	<b>575,00</b>
Kanał 0,5m standard	195	Ø 160	SB15195230	<b>zapytanie</b>	SB15195353	<b>402,00</b>
Kanał 1,0m	245	Ø 160	SB15241229	<b>zapytanie</b>	SB15241353	<b>620,00</b>
Kanał 0,5m standard	245	Ø 160	SB15245230	<b>zapytanie</b>	SB15245353	<b>435,00</b>

Wszelkie wymiary w tym B, C, D, H - podane w mm. W jednym opakowaniu połowa ilości kanałów posiada możliwość wybicia otworu w dnie (wyjścia pionowego).

## OSADNIK PIASKU 150

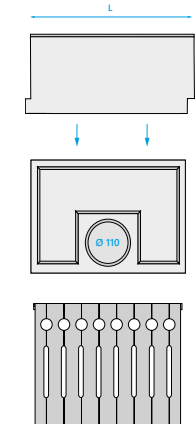

### C250



- Osadnik dwuczęściowy+ kuweta + ruszt ocynkowany kratowy

### C250

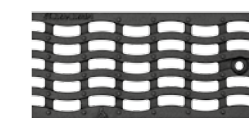

- Osadnik dwuczęściowy+ kuweta + ruszt żeliwny "Fala"

L	500	500	500	500
H	665	270	665	270
Wyjście czołowe/boczne	Ø 110/160	Ø 110	Ø 110/160	Ø 110
Numer artykułu	AU10411230*	AU11921230**	AU10411353*	AU11921353**
Cena netto zł/szt.	<b>zapytanie</b>	<b>zapytanie</b>	<b>1170,00</b>	<b>700,00</b>

\* Osadnik dwuczęściowy pasuje do kanałów H=195 - H=245

\*\* Osadnik jednoczęściowy pasuje do kanału H=120

Kanały z wbudowanym króćcem - na zapytanie.

Wszelkie wymiary w tym B, D, L, H - podane w mm.

STORA-DRAIN  
**BASE 200**  
KORYTKO + RUSZT

C250

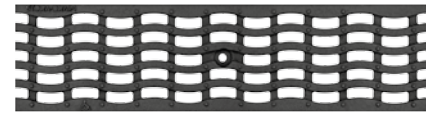

- zamocowanie na śrubę
- ruszt żeliwny "Fala"

B=200 C=232 D=240	H	Wyjście pionowe	Numer artykułu	Cena netto zł/szt.
Kanał 1,0m	120	Ø 200	SB20121354	<b>660,00</b>
Kanał 0,5m	120	Ø 200	SB20125354	<b>462,00</b>
Kanał 1,0m	245	Ø 200	SB20241354	<b>780,00</b>
Kanał 0,5m	245	Ø 200	SB20245354	<b>546,00</b>
Kanał 1,0m	295	Ø 200	SB20291354	<b>850,00</b>
Kanał 0,5m	295	Ø 200	SB20295354	<b>595,00</b>

**OSADNIK PIASKU 200**

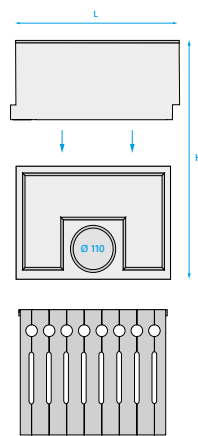

C250

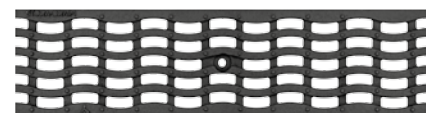

- Osadnik dwuczęściowy + kuweta + ruszt żeliwny "Fala"

L	500	500
H	700	270
Wyjście czołowe/boczne	Ø 160/200	Ø 110
Numer artykułu	AU10411354 *	AU11931354 **
Cena netto zł/szt.	<b>1325,00</b>	<b>800,00</b>

Osadnik STORA BASE dwuczęściowy

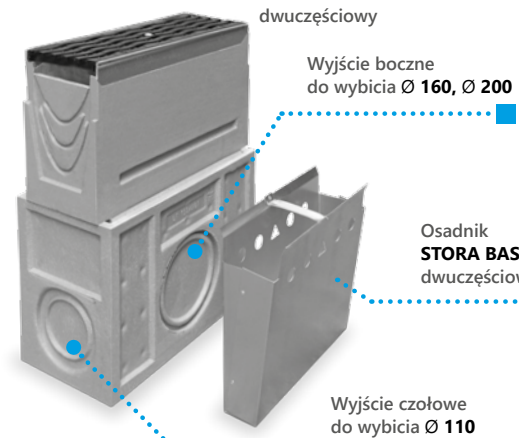

Wyjście boczne do wybicia Ø 160, Ø 200

Osadnik STORA BASE dwuczęściowy

Wyjście czołowe do wybicia Ø 110

- \* Osadnik dwuczęściowy pasuje do kanałów H=245 - H=295
- \*\* Osadnik jednoczęściowy pasuje do kanału H=120

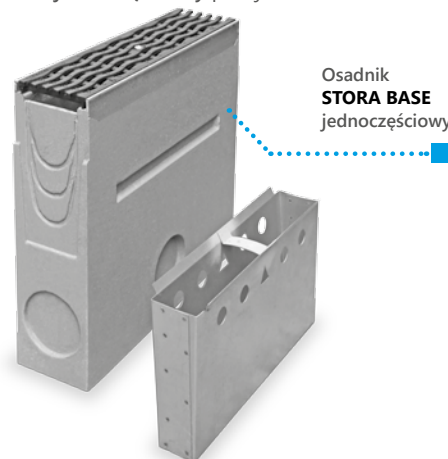

Osadnik STORA BASE jednoczęściowy

**i** Kanały z wbudowanym króćcem - na zapytanie.

STORA-DRAIN  
**BASE 300**  
KORYTKO + RUSZT

C250

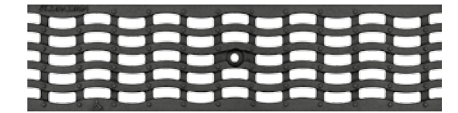

- zamocowanie na śrubę
- ruszt żeliwny "Fala"

B=300 C=332 D=340	H	Wyjście pionowe	Numer artykułu	Cena netto zł/szt.
Kanał 1,0m	295	Ø 200	SB30291355	<b>1250,00</b>
Kanał 0,5m standard	295	Ø 200	SB30295355	<b>875,00</b>

**OSADNIK PIASKU 300**

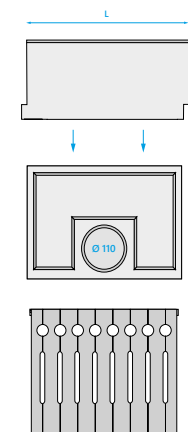

C250

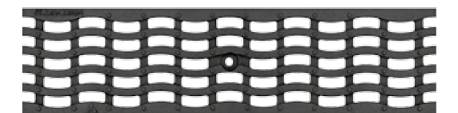

- Osadnik dwuczęściowy + kuweta + ruszt żeliwny "Fala"

L	500
H	645
Wyjście czołowe/boczne	Ø 110/160/200
Numer artykułu	AU10601355
Cena netto zł/szt.	<b>1478,00</b>

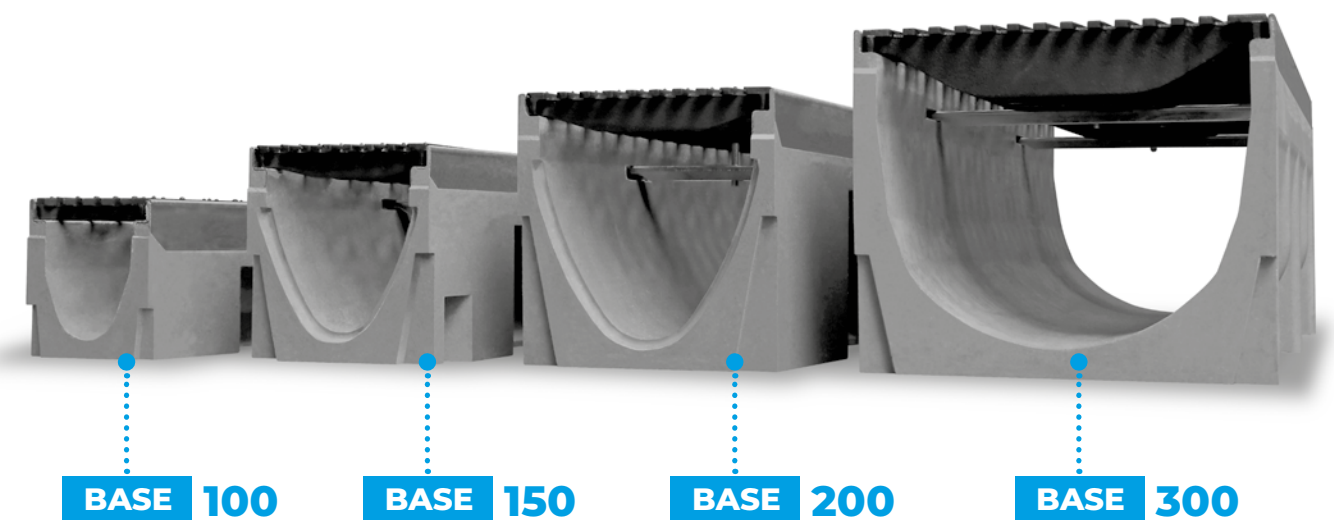

BASE 100

BASE 150

BASE 200

BASE 300



## ŚCIANKI CZOŁOWE 100/150/200/300

Typ	H	Wbudowane wyjście	Numer artykułu	Cena netto zł/szt.
100	80	bez wyjścia	AE10099000	88,00
100	100	bez wyjścia	AE10079000	88,00
100	100	Ø 110 z króćcem	AE10089000	120,00
100	150	bez wyjścia	AE10019000	88,00
100	150	Ø 110 z króćcem	AE10029000	120,00
100	200	bez wyjścia	AE10039000	88,00
100	200	Ø 110 z króćcem	AE10049000	120,00
100	250	bez wyjścia	AE10059000	88,00
100	250	Ø 110 z króćcem	AE10069000	120,00
150	120	bez wyjścia	AE15029000	88,00
150	195	Ø 110 uniwersalna	AE15009000	120,00
150	245	Ø 110 uniwersalna	AE15019000	120,00
200	120	bez wyjścia	AE20019000	88,00
200	245	Ø 160 uniwersalna	AE20009000	132,00
200	295	Ø 160 uniwersalna	AE20029000	132,00
300	295	Ø 200 uniwersalna	AE30008000	230,00

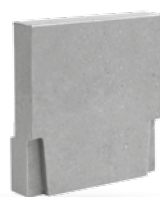

Bez wyjścia

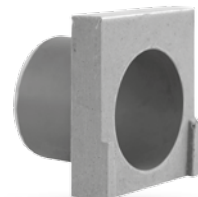

Z króćcem



Uniwersalna



## ŁĄCZNIK KASKADOWY 100/150

Typ	Do kanału (H)	Numer artykułu	Cena netto zł/szt.
100	H 100/150/200/250	AL10000102	66,00
150	H 195/245	AL15000102	88,00
200	H 245/295	AL20000102	110,00

## USZCZELNIACZ

Typ	Kolor	Pojemność	Numer artykułu	Cena netto zł/szt.
Poliuretanowy klej do uszczelnienia połączeń	szary	310 ml	PUP0000310	66,00



# 08 STORA-DRAIN OPTIMA

D400 / E600

KANAŁY Z POLIMEROBETONU Z KRAWĘDZIĄ OCYNKOWANĄ 4MM

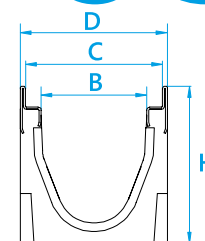

## OPTIMA 100

KORYTKO + RUSZT

D400



- zamocowanie na śrubę
- ruszt ocynkowany kratowy

D400

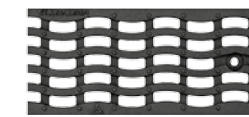

- zamocowanie na śrubę
- ruszt żeliwny "Fala"

E600

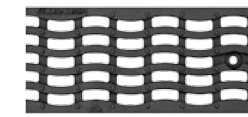

- zamocowanie na śrubę
- ruszt żeliwny szcz. "Fala"

B=100 C=132 D=140	H	Wyjście pionowe	Numer artykułu	Cena netto zł/szt.	Numer artykułu	Cena netto zł/szt.	Numer artykułu	Cena netto zł/szt.
Kanał 1,0m	150	Ø 110	SO10151219	zapytanie	SO10151356	460,00	SO10151370	490,00
Kanał 0,5m krzyżowy	150	Ø 110	SO10155220	zapytanie	SO10155356	322,00	SO10155370	343,00
Kanał 1,0m	200	Ø 110	SO10201219	zapytanie	SO10201356	500,00	SO10201370	530,00
Kanał 0,5m krzyżowy	200	Ø 110	SO10205220	zapytanie	SO10205356	350,00	SO10205370	371,00
Kanał 1,0m	250	Ø 110	SO10251219	zapytanie	SO10251356	560,00	SO10251370	590,00
Kanał 0,5m krzyżowy	250	Ø 110	SO10255220	zapytanie	SO10255356	392,00	SO10255370	413,00

## OSADNIK PIASKU 100

D400



- Osadnik jednoczęściowy + kuweta + ruszt kratowy ocynkowany

D400

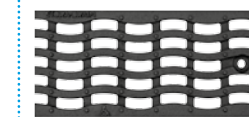

- Osadnik jednoczęściowy + kuweta + ruszt żeliwny "Fala"

E600

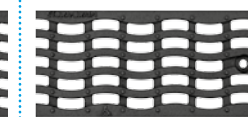

- Osadnik jednoczęściowy + kuweta + ruszt żeliwny szcz. "Fala"

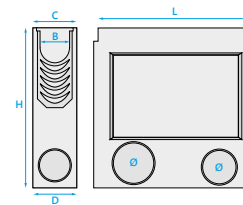

L	500	500	500
H	500	500	500
Wyjście czołowe/boczne	Ø 110/160	Ø 110/160	Ø 110/160
Numer artykułu	AU11701220	AU11701356	AU11701370
Cena netto zł/szt.	zapytanie	780,00	792,00

**i** Kanały z wbudowanym króćcem - na zapytanie.

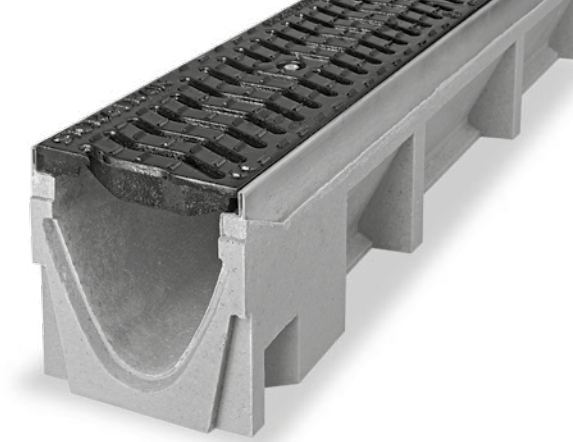

**STORA-DRAIN**  
**OPTIMA 150**  
KORYTKO + RUSZT

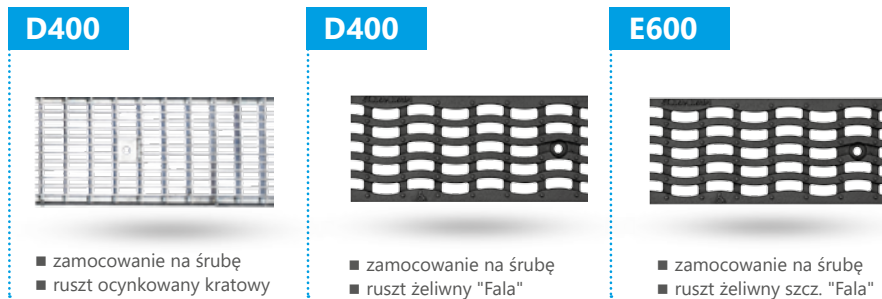

B=150 C=182 D=190	H	Wyjście pionowe	Numer artykułu	Cena netto zł/szt.	Numer artykułu	Cena netto zł/szt.	Numer artykułu	Cena netto zł/szt.
Kanał 1,0m	195	Ø 160	SO15191221	<b>zapytanie</b>	SO15191357	<b>660,00</b>	SO15191371	<b>740,00</b>
Kanał 0,5m krzyżowy	195	Ø 160	SO15195222	<b>zapytanie</b>	SO15195357	<b>462,00</b>	SO15195371	<b>518,00</b>
Kanał 1,0m	245	Ø 160	SO15241221	<b>zapytanie</b>	SO15241357	<b>690,00</b>	SO15241371	<b>770,00</b>
Kanał 0,5m krzyżowy	245	Ø 160	SO15245222	<b>zapytanie</b>	SO15245357	<b>483,00</b>	SO15245371	<b>539,00</b>

**STORA-DRAIN**  
**OPTIMA 200**  
KORYTKO + RUSZT

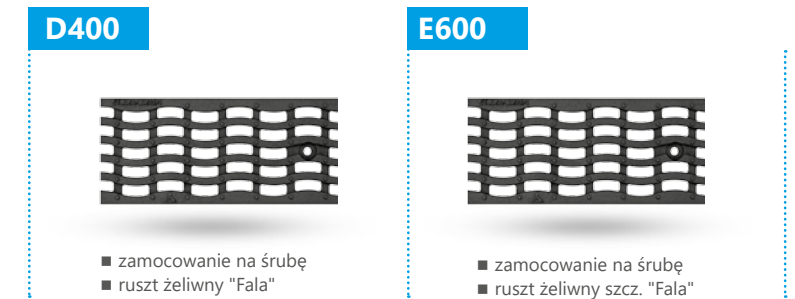

B=200 C=232 D=240	H	Wyjście pionowe	Element krzyżowy	Numer artykułu	Cena netto zł/szt.	Numer artykułu	Cena netto zł/szt.
Kanał 1,0m	245	Ø 200	-	SO20241358	<b>840,00</b>	SO20241372	<b>1020,00</b>
Kanał 0,5m	245	Ø 200	tak	SO20245358	<b>588,00</b>	SO20245372	<b>714,00</b>

**i** Wszelkie wymiary w tym **B, C, D, H** > podane w **mm**. W jednym opakowaniu połowa ilości kanałów posiada możliwość wybicia otworu w dnie (wyjścia pionowego).

**OSADNIK PIASKU**  
**150**

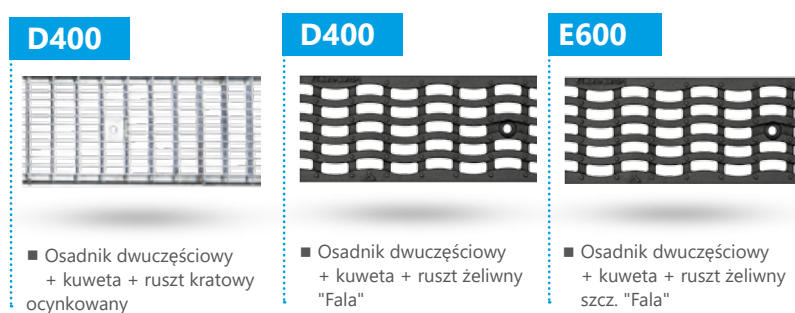
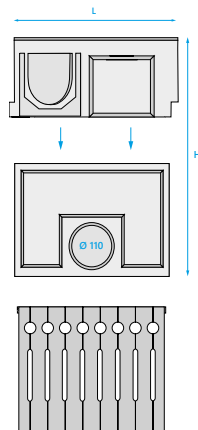

L	500	500	500
H	655	655	655
Wyjście	Ø 110/160/200	Ø 110/160/200	Ø 110/160/200
Numer artykułu	AU10401222	AU10401357	AU10401371
Cena netto zł/szt.	<b>zapytanie</b>	<b>1242,00</b>	<b>1320,00</b>

**OSADNIK PIASKU**  
**200**

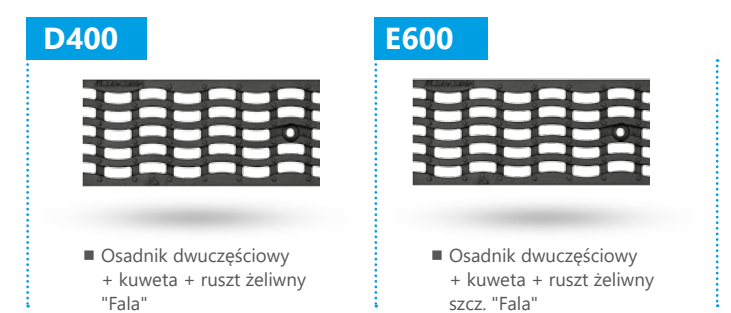
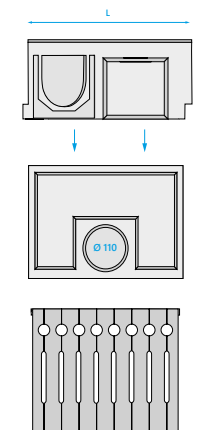

L	500	500
H	655	655
Wyjście czołowe/boczne	Ø 110/160/200	Ø 110/160/200
Numer artykułu	AU10401358	AU10401372
Cena netto zł/szt.	<b>1296,00</b>	<b>1548,00</b>

**i** Wszelkie wymiary w tym **B, C, D, H** > podane w **mm**. W jednym opakowaniu połowa ilości kanałów posiada możliwość wybicia otworu w dnie (wyjścia pionowego).

**i** Kanały z wbudowanym króćcem - na zapytanie.



STORA-DRAIN  
**OPTIMA 300**  
 KORYTKO + RUSZT

D400

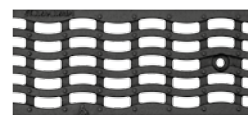

- zamocowanie na śrubę
- ruszt żeliwny "Fala"

B=300 C=332 D=340	H	Wyjście pionowe	Element krzyżowy	Numer artykułu	Cena netto zł/szt.
Kanał 1,0m	295	Ø 200	-	SO30291359	<b>1370,00</b>
Kanał 0,5m	295	Ø 200	nie	SO30295359	<b>958,00</b>

**OSADNIK PIASKU 300**

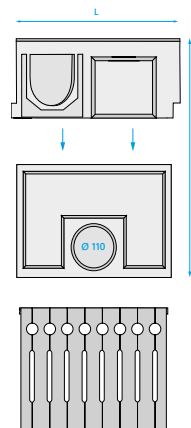

D400

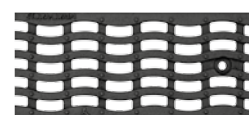

- Osadnik dwuczęściowy + kuweta + ruszt żeliwny "Fala"

L	500
H	645
Wyjście czołowe/boczne	Ø 110/160/200
Numer artykułu	AU10601359
Cena netto zł/szt.	<b>1580,00</b>

**USZCZELNIACZ**

Typ	Kolor	Pojemność	Numer artykułu	Cena netto zł/szt.
Poliuretanowy klej do uszczelnienia połączeń	szary	310 ml	PUP0000310	<b>66,00</b>



**ŚCIANKI CZOŁOWE 100/150/200/300**

Typ	H	Wbudowane wyjście	Numer artykułu	Cena netto zł/szt.
100	150	bez wyjścia	AE10018000	<b>88,00</b>
100	150	Ø 110 z króćcem	AE10028000	<b>120,00</b>
100	200	bez wyjścia	AE10038000	<b>88,00</b>
100	200	Ø 110 z króćcem	AE10048000	<b>120,00</b>
100	250	bez wyjścia	AE10058000	<b>88,00</b>
100	250	Ø 110 z króćcem	AE10068000	<b>120,00</b>
150	195	Ø 110 uniwersalna	AE15008000	<b>120,00</b>
150	245	Ø 110 uniwersalna	AE15018000	<b>120,00</b>
200	245	Ø 160 uniwersalna	AE20008000	<b>132,00</b>
300	295	Ø 200 uniwersalna	AE30008000	<b>230,00</b>

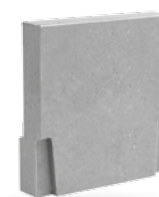

Bez wyjścia

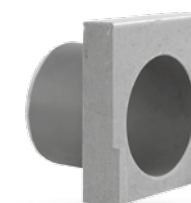

Z króćcem



Uniwersalna

**ŁĄCZNIK KASKADOWY 100**

Typ	Do kanału (H)	Numer artykułu	Cena netto zł/szt.
100	H 150/200/250	AL10000100	<b>66,00</b>

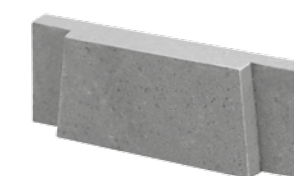

**ŁĄCZNIK KASKADOWY 150**

Typ	Do kanału (H)	Numer artykułu	Cena netto zł/szt.
150	H 195/245	AL15000200	<b>88,00</b>

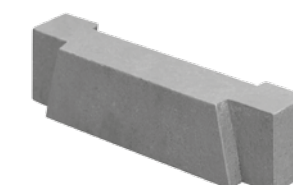

# 09

STORA-DRAIN

## OPTIMA PLUS D400 / E600

KANAŁY Z POLIMEROBETONU Z KRAWĘDZIĄ ŻELIWNĄ

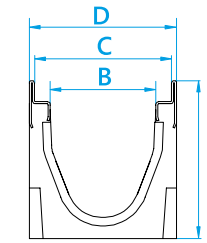
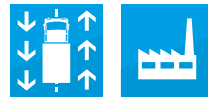

### STORA-DRAIN OPTIMA PLUS 100 KORYTKO + RUSZT

D400

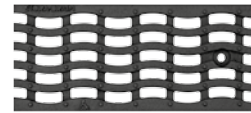

- zamocowanie na śrubę
- ruszt żeliwny "Fala"

E600

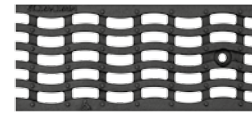

- zamocowanie na śrubę
- ruszt żeliwny szcz. "Fala"

B=100 C=132 D=140	H	Wyjście pionowe	Element krzyżowy	Numer artykułu	Cena netto zł/szt.	Numer artykułu	Cena netto zł/szt.
Kanał 1,0m	150	Ø 110	-	SOP10151356	<b>480,00</b>	SOP10151370	<b>510,00</b>
Kanał 0,5m	150	Ø 110	tak	SOP10155356	<b>336,00</b>	SOP10155370	<b>357,00</b>
Kanał 1,0m	200	Ø 110	-	SOP10201356	<b>520,00</b>	SOP10201370	<b>550,00</b>
Kanał 0,5m	200	Ø 110	tak	SOP10205356	<b>364,00</b>	SOP10205370	<b>385,00</b>
Kanał 1,0m	250	Ø 110	-	SOP10251356	<b>580,00</b>	SOP10251370	<b>610,00</b>
Kanał 0,5m	250	Ø 110	tak	SOP10255356	<b>406,00</b>	SOP10255370	<b>427,00</b>

### STORA-DRAIN OPTIMA PLUS 150 KORYTKO + RUSZT

D400

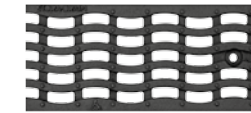

- zamocowanie na śrubę
- ruszt żeliwny "Fala"

E600

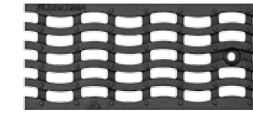

- zamocowanie na śrubę
- ruszt żeliwny szcz. "Fala"

B=150 C=182 D=190	H	Wyjście pionowe	Element krzyżowy	Numer artykułu	Cena netto zł/szt.	Numer artykułu	Cena netto zł/szt.
Kanał 1,0m	195	Ø 160	-	SOP15191357	<b>690,00</b>	SOP15191371	<b>770,00</b>
Kanał 0,5m	195	Ø 160	tak	SOP15195357	<b>476,00</b>	SOP15195371	<b>539,00</b>
Kanał 1,0m	245	Ø 160	-	SOP15241357	<b>720,00</b>	SOP15241371	<b>800,00</b>
Kanał 0,5m	245	Ø 160	tak	SOP15245357	<b>504,00</b>	SOP15245371	<b>560,00</b>

Wszelkie wymiary w tym B, C, D, H > podane w mm. W jednym opakowaniu połowa ilości kanałów posiada możliwość wyrobienia otworu w dnie (wyjścia pionowego).

### OSADNIK PIASKU 100

D400

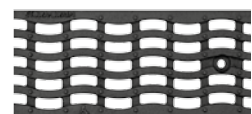

- Osadnik jednoczęściowy + kuweta + ruszt żeliwny "Fala"

E600

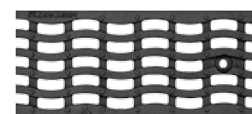

- Osadnik jednoczęściowy + kuweta + ruszt żeliwny szcz. "Fala"

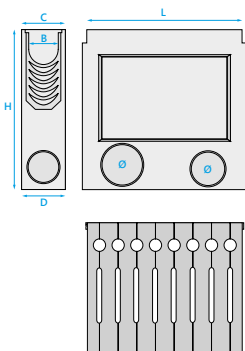

L	500	500
H	500	500
Wyjście czołowe/boczne	Ø 110/160	Ø 110/160
Numer artykułu	AU12001356	AU12001370
Cena netto zł/szt.	<b>804,00</b>	<b>840,00</b>

### OSADNIK PIASKU 150

D400

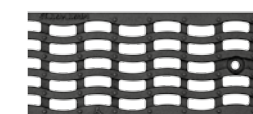

- Osadnik dwuczęściowy + kuweta + ruszt żeliwny "Fala"

E600

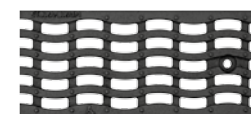

- Osadnik dwuczęściowy + kuweta + ruszt żeliwny szcz. "Fala"

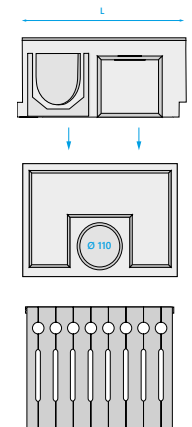

L	500	500
H	655	655
Wyjście czołowe/boczne	Ø 110/160/200	Ø 110/160/200
Numer artykułu	AU12101357	AU12101371
Cena netto zł/szt.	<b>1262,00</b>	<b>1344,00</b>



**STORA-DRAIN**  
**OPTIMA PLUS 200**

KORYTKO + RUSZT

D400

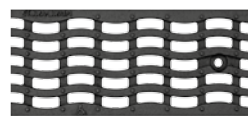

- zamocowanie na śrubę
- ruszt żeliwny "Fala"

E600

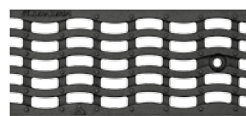

- zamocowanie na śrubę
- ruszt żeliwny szcz. "Fala"

B=200 C=232 D=240	H	Wyjście pionowe	Element krzyżowy	Numer artykułu	Cena netto zł/szt.	Numer artykułu	Cena netto zł/szt.
Kanał 1,0m	245	Ø 200	-	SOP20241358	<b>870,00</b>	SOP20241372	<b>1070,00</b>
Kanał 0,5m	245	Ø 200	tak	SOP20245358	<b>609,00</b>	SOP20245372	<b>749,00</b>

**OSADNIK PIASKU 200**

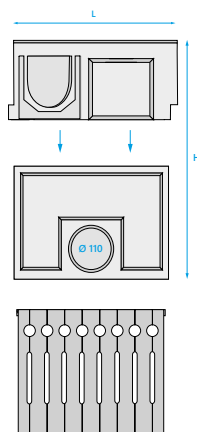

D400

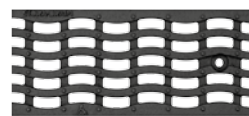

- Osadnik dwuczęściowy + kuweta + ruszt żeliwny "Fala"

E600

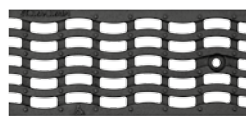

- Osadnik dwuczęściowy + kuweta + ruszt żeliwny szcz. "Fala"

L	500	500
H	650	650
Wyjście czołowe/boczne	Ø 110/160/200	Ø 110/160/200
Numer artykułu	AU12201358	AU12201372
Cena netto zł/szt.	<b>1320,00</b>	<b>1572,00</b>

**ŁĄCZNIK KASKADOWY 100**

Typ	Do kanału (H)	Numer artykułu	Cena netto zł/szt.
100	H 150/200/250	AL10000100	<b>66,00</b>
150	H 195/245	AL15000200	<b>88,00</b>



**USZCZELNIACZ**

Typ	Kolor	Pojemność	Numer artykułu	Cena netto zł/szt.
Poliuretanowy klej do uszczelnienia połączeń	szary	310 ml	PUP0000310	<b>66,00</b>



**i** Wszelkie wymiary w tym **B, D, L, H** podane w **mm**. W jednym opakowaniu połowa ilości kanałów posiada możliwość wybicia otworu w dnie (wyjścia pionowego).

**i** Kanały z wbudowanym króćcem - na zapytanie.

**STORA-DRAIN**  
**OPTIMA PLUS 300**

KORYTKO + RUSZT

D400

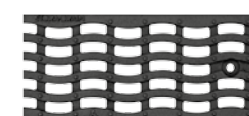

- zamocowanie na śrubę
- ruszt żeliwny "Fala"



B=300 C=332 D=340	H	Wyjście pionowe	Element krzyżowy	Numer artykułu	Cena netto zł/szt.
Kanał 1,0m	295	Ø 200	-	SOP30291359	<b>1410,00</b>
Kanał 0,5m	295	Ø 200	nie	SOP30295359	<b>987,00</b>

**OSADNIK PIASKU 300**

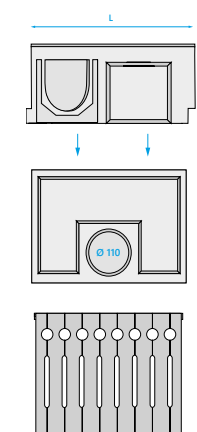

D400

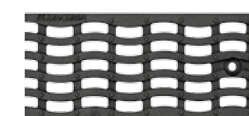

- Osadnik dwuczęściowy + kuweta + ruszt żeliwny "Fala"

L	500	500
H	645	645
Wyjście czołowe/boczne	Ø 110/160/200	Ø 110/160/200
Numer artykułu	AU12201359	AU12201372
Cena netto zł/szt.	<b>1610,00</b>	<b>1972,00</b>

**ŚCIANKI CZOŁOWE 100/150/200/300**

Typ	H	Wbudowane wyjście	Numer artykułu	Cena netto zł/szt.
100	150	bez wyjścia	AE10078000	<b>88,00</b>
100	150	Ø 110 z króćcem	AE10088000	<b>120,00</b>
100	200	bez wyjścia	AE10098000	<b>88,00</b>
100	200	Ø 110 z króćcem	AE10108000	<b>120,00</b>
100	250	bez wyjścia	AE10118000	<b>88,00</b>
100	250	Ø 110 z króćcem	AE10128000	<b>120,00</b>
150	195	Ø 110 uniwersalna	AE15028000	<b>120,00</b>
150	245	Ø 110 uniwersalna	AE15038000	<b>120,00</b>
200	245	Ø 160 uniwersalna	AE20018000	<b>132,00</b>
300	295	Ø 200 uniwersalna	AE30018000	<b>230,00</b>

**i** Kanały z wbudowanym króćcem - na zapytanie.

10

STORA-DRAIN

SUPER

D400 / F900

KANAŁY Z POLIMEROBETONU Z KRAWĘDZIĄ ŻELIWNĄ

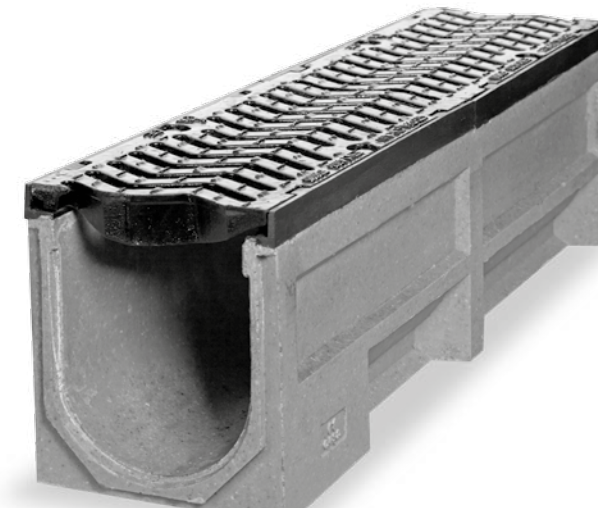
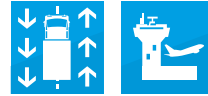

D400

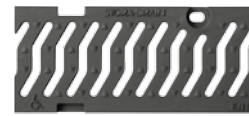

- zamocowanie na śrubę
- ruszt żeliwny szcz. "S"

F900

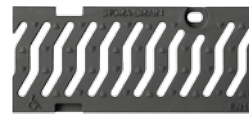

- zamocowanie na śrubę
- ruszt żeliwny szcz. "S"

STORA-DRAIN

SUPER

100

KORYTKO + RUSZT

B=100 C=147 D=160	NR	H	Wyjście pionowe	Element krzyżowy	Numer artykułu	Cena netto zł/szt.	Numer artykułu	Cena netto zł/szt.
Kanał 1,0m	S1	185	Ø 110	-	SU10181322	<b>732,00</b>	SU10181337	na zapytanie
Kanał 0,5m	S1	185	Ø 110	tak	SU10185322	<b>475,00</b>	SU10185337	na zapytanie
Kanał 1,0m	S2	235	Ø 110	-	SU10231322	<b>788,00</b>	SU10231337	na zapytanie
Kanał 0,5m	S2	235	Ø 110	tak	SU10235322	<b>513,00</b>	SU10235337	na zapytanie
Kanał 1,0m	S3	287	Ø 110	-	SU10281322	<b>844,00</b>	SU10281337	na zapytanie
Kanał 0,5m	S3	287	Ø 110	tak	SU10285322	<b>549,00</b>	SU10285337	na zapytanie

**i** Klasa D400 nie jest przeznaczona do poprzecznego odwadniania dróg szybkiego ruchu i autostrad

STORA-DRAIN

SUPER

150

KORYTKO + RUSZT

D400

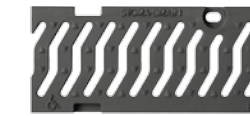

- zamocowanie na śrubę
- ruszt żeliwny szcz. "S"

F900

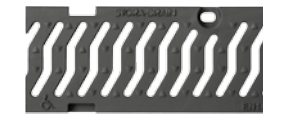

- zamocowanie na śrubę
- ruszt żeliwny szcz. "S"

B=150 C=197 D=210	H	Wyjście pionowe	Element krzyżowy	Numer artykułu	Cena netto zł/szt.	Numer artykułu	Cena netto zł/szt.
Kanał 1,0m	170	Ø 160	-	SU15171320	<b>990,00</b>	SU15171328	na zapytanie
Kanał 1,0m	220	Ø 160	-	SU15221320	<b>1013,00</b>	SU15221328	na zapytanie
Kanał 1,0m	270	Ø 160	-	SU15271320	<b>1035,00</b>	SU15271328	na zapytanie
Kanał 0,5m	270	390x125	tak	SU15275320	<b>675,00</b>	SU15275328	na zapytanie

**i** Klasa D400 nie jest przeznaczona do poprzecznego odwadniania dróg szybkiego ruchu i autostrad

**\*** Przy zakupie systemu odwodnień **SUPER 150 / H=170** lub **SUPER 150 / H=220**, konieczny jest zakup odpowiedniego łącznika kaskadowego w celu połączenia kanałów z osadnikiem.

OSADNIK PIASKU  
100

D400

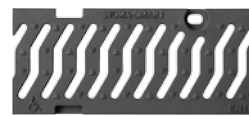

- Osadnik jednoczęściowy + kuweta + ruszt żeliwny szcz. "S"

D400

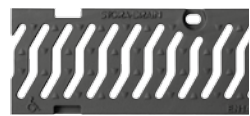

- Osadnik jednoczęściowy + kuweta + ruszt żeliwny szcz. "S"

F900

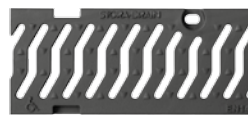

- Osadnik jednoczęściowy + kuweta + ruszt żeliwny szcz. "S"

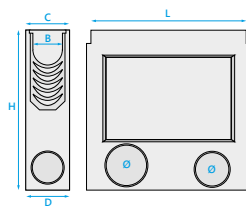

L	500	500	500
H	390	590	590
Wyjście czołowe/boczne	Ø 110	Ø 110/160	Ø 110/160
Numer artykułu	AU10311322	AU10301322	AU10301337
Cena netto zł/szt.	<b>650,00</b>	<b>760,00</b>	na zapytanie

OSADNIK PIASKU  
150\*

D400

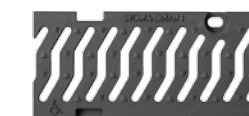

- Osadnik dwuczęściowy + kuweta + ruszt żeliwny szcz. "S"

F900

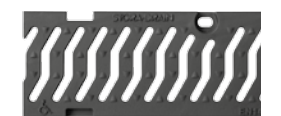

- Osadnik dwuczęściowy + kuweta + ruszt żeliwny szcz. "S"

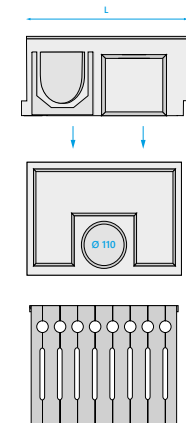

L	500	500
H	620	620
Wyjście czołowe/boczne	Ø 110/160/200	Ø 110/160/200
Numer artykułu	AU10401320	AU10401328
Cena netto zł/szt.	<b>1370,00</b>	na zapytanie

STORA-DRAIN  
**SUPER 200**

KORYTKO + RUSZT

D400

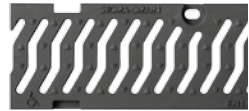

- zamocowanie na śrubę
- ruszt żeliwny szcz. "S"

F900

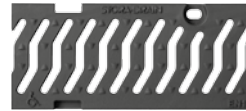

- zamocowanie na śrubę
- ruszt żeliwny szcz. "S"

B=200 C=247 D=260	H	Wyjście pionowe	Element krzyżowy	Numer artykułu	Cena netto zł/szt.	Numer artykułu	Cena netto zł/szt.
Kanał 1,0m	130	Ø 160	–	SU20131329	<b>1170,00</b>	SU20131325	<b>na zapytanie</b>
Kanał 0,5m	130	–	–	SU20135329	<b>761,00</b>	SU20135325	<b>na zapytanie</b>
Kanał 1,0m	180	Ø 200	–	SU20181329	<b>1193,00</b>	SU20181325	<b>na zapytanie</b>
Kanał 1,0m	240	Ø 200	–	SU20241329	<b>1215,00</b>	SU20241325	<b>na zapytanie</b>
Kanał 1,0m	300	Ø 200	–	SU20301329	<b>1238,00</b>	SU20301325	<b>na zapytanie</b>
Kanał 0,5m	300	390x130	tak	SU20305329	<b>806,00</b>	SU20305325	<b>na zapytanie</b>

D400

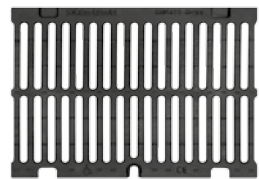

- zamocowanie na śrubę
- ruszt żeliwny szczelinowy

F900

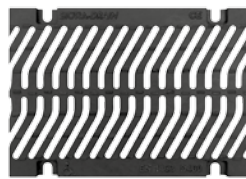

- zamocowanie na śrubę
- ruszt żeliwny szcz. "S"

STORA-DRAIN  
**SUPER 300**

KORYTKO + RUSZT

B=300 C=347 D=360	Wyjście pionowe	H-D400	H-F900	Numer artykułu	Cena netto zł/szt.	Numer artykułu	Cena netto zł/szt.
Kanał 1,0m	Ø 200	225	245	SU30221364	<b>1688,00</b>	SU30241333	<b>na zapytanie</b>
Kanał 1,0m	Ø 200	285	305	SU30281364	<b>1688,00</b>	SU30301333	<b>na zapytanie</b>
Kanał 1,0m	Ø 200	345	365	SU30341364	<b>1688,00</b>	SU30361333	<b>na zapytanie</b>
Kanał 0,5m	390x210	345	365	SU30345364	<b>1103,00</b>	SU30365333	<b>na zapytanie</b>

D400

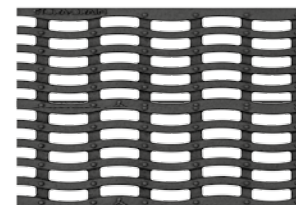

- zamocowanie na śrubę
- ruszt żeliwny szczelinowy "Fala"

STORA-DRAIN  
**SUPER 400**

KORYTKO + RUSZT

B=400 C=447 D=460	Wyjście pionowe	H	Numer artykułu	Cena netto zł/szt.
Kanał 1,0m	-	460	SU40461368	<b>2700,00</b>
Kanał 0,5m	-	460	SU40465368	<b>1800,00</b>

■ Klasa D400 nie jest przeznaczona do poprzecznego odwadniania dróg szybkiego ruchu i autostrad

SUPER

**OSADNIK PIASKU 200\***

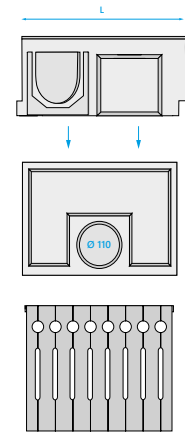

D400



- Osadnik dwuczęściowy + kuweta + ruszt żeliwny szcz. "S"

F900



- Osadnik dwuczęściowy + kuweta + ruszt żeliwny szcz. "S"

L	500	500
H	650	650
Wyjście czołowe/boczne	110/160/200/225/250	110/160/200/225/250
Numer artykułu	AU10601329	AU10601325
Cena netto zł/szt.	<b>1541,00</b>	<b>na zapytanie</b>

**OSADNIK PIASKU 300\***

\* Przy zakupie systemu odwodnień SUPER 200, H=180/240 lub SUPER 300, H=245/305, konieczny jest zakup odpowiedniego łącznika kaskadowego w celu połączenia kanałów z osadnikiem.

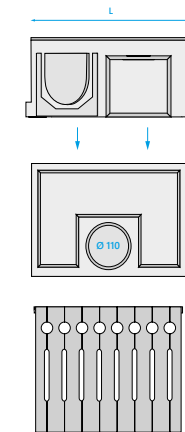

D400

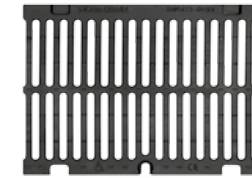

- Osadnik dwuczęściowy + kuweta + ruszt żeliwny szczelinowy

F900

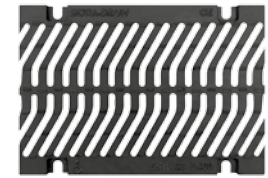

- Osadnik dwuczęściowy + kuweta + ruszt żeliwny szcz. "S"

L	500	500
H	695	715
Wyjście czołowe/boczne	Ø 110/160/200/225/250	Ø 110/160/200/225/250
Numer artykułu	AU10601364	AU10601333
Cena netto zł/szt.	<b>1890,00</b>	<b>na zapytanie</b>

**USZCZELNIACZ**

Typ	Kolor	Pojemność (masa)	Numer artykułu	Cena netto zł/szt.
Poliuretanowy klej do uszczelnienia połączeń	szary	310 ml	PUP0000310	<b>66,00</b>

Wszelkie wymiary w tym B, D, L, H > podane w mm.





STORA-DRAIN  
**SUPER 100**

KORYTKO z wbudowanym spadkiem 0,5% + RUSZT

D400

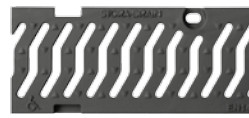

- zamocowanie na śrubę
- ruszt żeliwny szcz. "S"

F900

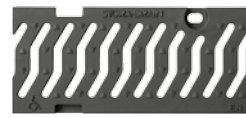

- zamocowanie na śrubę
- ruszt żeliwny szcz. "S"

B=100 C=147 D=160	NR	H1	H2	Wyjście pionowe	Numer artykułu	Cena netto zł/szt.	Numer artykułu	Cena netto zł/szt.
Kanał 1,0m	1	131	137	-	SU10001322	732,00	SU10001337	na zapytanie
Kanał 1,0m	2	137	143	-	SU10002322	732,00	SU10002337	na zapytanie
Kanał 1,0m	3	143	149	-	SU10003322	732,00	SU10003337	na zapytanie
Kanał 1,0m	4	149	155	-	SU10004322	732,00	SU10004337	na zapytanie
Kanał 1,0m	5	155	161	Ø 110	SU10005322	732,00	SU10005337	na zapytanie
Kanał 1,0m	6	161	167	-	SU10006322	732,00	SU10006337	na zapytanie
Kanał 1,0m	7	167	173	-	SU10007322	732,00	SU10007337	na zapytanie
Kanał 1,0m	8	173	179	-	SU10008322	732,00	SU10008337	na zapytanie
Kanał 1,0m	9	179	185	-	SU10009322	732,00	SU10009337	na zapytanie
Kanał 1,0m	10	185	190	Ø 110	SU10010322	732,00	SU10010337	na zapytanie
Kanał 1,0m	11	190	195	-	SU10011322	788,00	SU10011337	na zapytanie
Kanał 1,0m	12	195	200	-	SU10012322	788,00	SU10012337	na zapytanie
Kanał 1,0m	13	200	205	-	SU10013322	788,00	SU10013337	na zapytanie
Kanał 1,0m	14	205	210	-	SU10014322	788,00	SU10014337	na zapytanie
Kanał 1,0m	15	210	215	Ø 110	SU10015322	788,00	SU10015337	na zapytanie
Kanał 1,0m	16	215	220	-	SU10016322	788,00	SU10016337	na zapytanie
Kanał 1,0m	17	220	225	-	SU10017322	788,00	SU10017337	na zapytanie
Kanał 1,0m	18	225	230	-	SU10018322	788,00	SU10018337	na zapytanie
Kanał 1,0m	19	230	235	-	SU10019322	788,00	SU10019337	na zapytanie
Kanał 1,0m	20	235	240	Ø 110	SU10020322	788,00	SU10020337	na zapytanie

■ Klasa D400 nie jest przeznaczona do poprzecznego odwadniania dróg szybkiego ruchu i autostrad

Korytko STORA SUPER ze spadkiem 0,5%

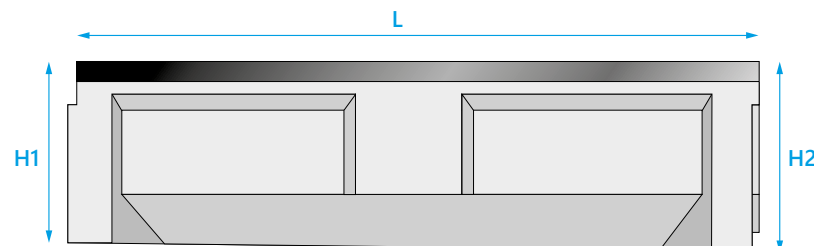

**ŚCIANKI CZOŁOWE 100/150/200/300/400**

Typ	do kanału H	Montowana na początku lub na końcu	Wbudowane wyjście z uszczelką i korkiem PE	Numer artykułu	Cena netto zł/szt.
100	spadek	nr 1 do 5	Ø 110	AE10005000	120,00
100	185	nr 6 do 10, S1	bez wyjścia	AE10055000	77,00
100	spadek oraz 185	nr 6 do 10, S1	Ø 110	AE10015000	120,00
100	spadek	nr 11 do 15	Ø 110	AE10025000	120,00
100	spadek oraz 235	nr 16 do 20, S2	Ø 110	AE10035000	120,00
100	287	S3	Ø 110	AE10045000	120,00
150	170	H=170	Ø 110	AE15005000	120,00
150	220	H=220	Ø 110	AE15015000	120,00
150	270	H=270	Ø 160	AE15025000	120,00
200	130	H=130	bez wyjścia	AE20005000	77,00
200	180	H=180	Ø 110	AE20015000	132,00
200	240	H=240	Ø 160	AE20025000	132,00
200	300	H=300	Ø 160	AE20035000	132,00
300	225-245	H=225-245	Ø 160	AE30005000	230,00
300	285-305	H=285-305	Ø 200	AE30015000	230,00
300	345-365	H=345-365	Ø 200	AE30025000	230,00
400	460	H=460	Ø 200	AE40001000	299,00

**ŁĄCZNIK KASKADOWY 100/150**

Typ	Nr	Do kanału (H)	Numer artykułu	Cena netto zł/szt.
100	S1	H=185, 235, 287	AL10000000	66,00
150	S1	H=170-220, 220-270	AL15000000	132,00
150	S2	H=170 do 270	AL15010000	88,00

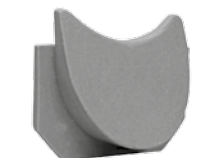
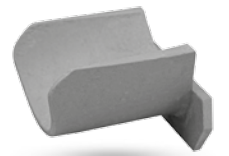

**ŁĄCZNIK KASKADOWY 200/300**

Typ	Nr	Do kanału (H)	Numer artykułu	Cena netto zł/szt.
200	S1	H=180-240, 240-300	AL20000000	132,00
200	S2	H=180 do 300	AL20010000	88,00
300	S1	H=245-305, 305-365	AL20020000	165,00
300	S2	H=245 do 365	AL20030000	132,00

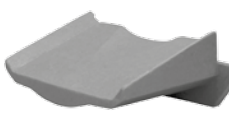
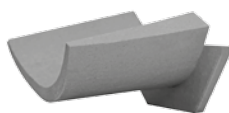



O.P.S.O. Sp. z o.o. ● ul. Spółdzielcza 58 ● 58-500 Jelenia Góra  
tel. +48 75 649 12 65 ● fax +48 75 649 11 65  
[stora@stora-drain.pl](mailto:stora@stora-drain.pl)



 STORA-DRAIN

[www.stora-drain.pl](http://www.stora-drain.pl)